

# AUX

AIR CONDITIONER

# SYSTEMY ARV



## KATALOG

# NOWY WYMIAR JAKOŚCI

**AUX**  
AIR CONDITIONER

## SPIS TREŚCI

Typszereg urządzeń _____	4
Ikony funkcji _____	6
Nomenklatura _____	9
<b>JEDNOSTKI ZEWNĘTRZNE</b>	<b>11</b>
ARV6 - cechy _____	12
ARV6 Modular _____	24
ARV6 Mini _____	32
<b>JEDNOSTKI WEWNĘTRZNE</b>	<b>43</b>
ścienne _____	44
kasetonowe _____	50
kanałowe _____	56
przypodłogowo-sufitowe _____	62
<b>SYSTEM STEROWANIA</b>	<b>67</b>
<b>ROZGAŁĘŻNIKI</b>	<b>78</b>

# Typoszerzeg urządzeń

## SERIA ARV MODULAR

Wydajność chłodnicza	[kW]	25,2	28,0	33,5	40,0	45,0	50,4	56,0	61,5	Strona w katalogu
	[HP]	8	10	12	14	16	18	20	22	



•	•	•	•	•	•	•	•	•	•	24
---	---	---	---	---	---	---	---	---	---	----

## TYPOSZEREG JEDNOSTEK PODSTAWOWYCH ARVI WARIANTY MODUŁOWE

8/10/12HP	14/16/18/20/22HP	24/26/28/30/32/34/36/38/40/42/44HP
-----------	------------------	------------------------------------



46/48/50/52/54/56/58/60/62/64/66HP	68/70/72/74/76/78/80/82/84/86/88HP
------------------------------------	------------------------------------



## SERIA ARV MINI

Wydajność chłodnicza [kW]	8,0	10,0	12,3	14,0	16,0	22,4	26,0	Strona w katalogu
---------------------------	-----	------	------	------	------	------	------	-------------------

Jednofazowe, 50/60 Hz



•	•	•	•	•	-	-	34
---	---	---	---	---	---	---	----

Trójfazowe, 50/60 Hz



-	-	-	•	•	•	•	35
---	---	---	---	---	---	---	----

## JEDNOSTKI WEWNĘTRZNE

Wydajność chłodnicza	[kW]	2,2	2,8	3,6	4,5	5,6	7,1	8,0	9,0	10,0	11,2	12,5	14,0	15,0	Strona w katalogu
----------------------	------	-----	-----	-----	-----	-----	-----	-----	-----	------	------	------	------	------	-------------------

Jednostki ściennie



•	•	•	•	•	•	-	-	-	-	-	-	-	-	-	44
---	---	---	---	---	---	---	---	---	---	---	---	---	---	---	----

Jednostki kasetonowe 4-drogowe



-	•	•	•	•	•	•	•	•	•	•	•	•	-	-	50
---	---	---	---	---	---	---	---	---	---	---	---	---	---	---	----

Jednostki kasetonowe 2-drogowe



-	•	•	•	•	•	-	-	-	-	-	-	-	-	-	53
---	---	---	---	---	---	---	---	---	---	---	---	---	---	---	----

Jednostki kasetonowe 1-drogowe



-	•	•	•	•	•	-	-	-	-	-	-	-	-	-	54
---	---	---	---	---	---	---	---	---	---	---	---	---	---	---	----

Jednostki kanałowe Slim



•	•	•	•	•	•	-	-	-	-	-	-	-	-	-	56
---	---	---	---	---	---	---	---	---	---	---	---	---	---	---	----

Jednostki kanałowe - średnie ESP



-	-	-	•	•	•	•	•	•	•	•	•	•	•	•	59
---	---	---	---	---	---	---	---	---	---	---	---	---	---	---	----

Wydajność chłodnicza

[kW]	22,0	28,0	Strona w katalogu
------	------	------	-------------------

Jednostki kanałowe - wysokie ESP



-	•	•	61
---	---	---	----

Wydajność chłodnicza

[kW]	2,2	2,8	3,6	4,5	5,6	7,1	8,0	9,0	10,0	11,2	12,5	14,0	15,0	Strona w katalogu
------	-----	-----	-----	-----	-----	-----	-----	-----	------	------	------	------	------	-------------------

Jednostki przypodłogowo-sufitowe



-	-	-	•	•	•	•	•	•	•	•	•	•	-	62
---	---	---	---	---	---	---	---	---	---	---	---	---	---	----

# Ikony funkcji

## ZDROWIE



### Wlot świeżego powietrza

Możliwość doprowadzenia świeżego powietrza do jednostki wewnętrznej. Rozwiązanie to podnosi jakość powietrza wewnątrz budynku, wpływając korzystnie na zdrowie i komfort użytkowników.



### Wytrzymały filtr powietrza

Filtr powietrza jednostki wewnętrznej można łatwo zdemontować i wyczyścić. Filtr jest odporny na wielokrotne czyszczenie, co znacznie przedłuża jego żywotność.



### Funkcja samooczyszczania

Dzięki funkcji kompleksowego samooczyszczania, wnętrze klimatyzatora jest utrzymywane w czystości, poprzez eliminowanie wilgoci oraz hamowanie rozwoju bakterii, pleśni i nieprzyjemnych zapachów na wymienniku ciepła. Gwarantuje to czyste i bezpieczne otoczenie dla użytkowników.

## KOMFORT



### Funkcja „Anti-Cold-Air”

W przypadku rozpoczęcia pracy w trybie ogrzewania, wentylator jednostki wewnętrznej pracuje na najniższej prędkości, aby uniknąć nawiewu zimnego powietrza. Prędkość nawiewu jest automatycznie zwiększana wraz ze wzrostem temperatury parownika, aż do zadanej wielkości.



### Funkcja „Follow me”

Czujnik temperatury wbudowany w sterowniku bezprzewodowym umożliwia pomiar temperatury, jaka w danym momencie panuje w klimatyzowanym wnętrzu. Wynik pomiaru przesyłany jest do jednostki wewnętrznej, po czym klimatyzator automatycznie dostosowuje parametry pracy do warunków panujących w pomieszczeniu.



### Szybkie chłodzenie/ogrzewanie

Dzięki zastosowaniu technologii inwerterowej, układ klimatyzacyjny może w krótkim czasie po starcie osiągnąć pełną wydajność i zapewnić szybkie otrzymanie zadanej temperatury w pomieszczeniu.



### Niezależne osuszanie

Dzięki funkcji niezależnego osuszania klimatyzator może obniżyć poziom wilgotności powietrza w pomieszczeniu do optymalnej wartości, zwiększając poczucie komfortu użytkowników.



### Automatyczny ruch żaluzji „Auto-Swing”

Żaluzje powietrza w jednostce wewnętrznej poruszają się automatycznie w płaszczyźnie poziomej - w prawo i w lewo (swing poziomy) lub w płaszczyźnie pionowej - w górę i w dół (swing pionowy), zapewniając równomierną dystrybucję nawiewanego powietrza do pomieszczenia.



### Funkcja nawiewu 3D

Automatyczny ruch żaluzji w płaszczyźnie pionowej i poziomej, umożliwia szybkie rozprzaskanie powietrza we wszystkich kierunkach.



### Włączanie wyświetlacza

Po naciśnięciu przycisku „Dimmer” na sterowniku, wyświetlacz na przednim panelu jednostki wewnętrznej zostanie wyłączony.



### Tryb cichej pracy

W trybie cichej pracy jednostka wewnętrzna klimatyzatora pracuje ze zredukowanym poziomem ciśnienia akustycznego, zapewniając komfortowe warunki w pomieszczeniu bez zbędnego hałasu.

AUX

AUX

## ENERGOOSZCZĘDNOŚĆ



### Technologia sterowania sinusoidalnego 180°

Sprężarka inwerterowa DC wykorzystuje technologię sterowania sinusoidalnego 180°, która zapewnia płynną pracę silnika i znaczący wzrost wydajności w porównaniu z tradycyjną technologią. Wpływa dodatkowo na niższy poziom hałasu emitowanego przez jednostki zewnętrzne.



### Lamele powlekane warstwą hydrofilową

Lamele pokryte warstwą hydrofilową zwiększają wydajność o 10% i poprawiają prędkość kondensacji.



### Technologia inwerterowa DC

Sterowanie DC, sprężarka DC, wentylator jednostki wewnętrznej i zewnętrznej DC. Zastosowanie technologii inwerterowej pozwala na znaczne zmniejszenie zużycia energii w porównaniu z urządzeniami standardowymi.



### Tryb pracy nocnej

Po włączeniu funkcji snu, urządzenie podczas dwóch pierwszych godzin pracy w trybie chłodzenia podnosi nastawioną temperaturę o 1°C na godzinę (w trybie ogrzewania obniża temperaturę w tym samym tempie). Przez 5 następnych godzin utrzymuje osiągniętą temperaturę na stałym poziomie, po czym klimatyzator wyłącza się. Zapewnia to najwyższy komfort podczas nocnego wypoczynku oraz ogranicza zużycie energii elektrycznej przez urządzenie.

## NIEZAWODNOŚĆ



### Funkcja autodiagnostyki

Urządzenie monitoruje nieprawidłowe działanie i wyłącza się w przypadku wystąpienia awarii. Na wyświetlaczu jednostki wewnętrznej (lub na sterowniku przewodowym) pojawia się kod błędu informujący o rodzaju usterki, co znacznie ułatwia czynności serwisowe.



### Chłodzenie w niskich temperaturach

Najwyższej klasy podzespoły, takie jak wysokowydajna sprężarka i dobrej jakości wymiennik ciepła, zapewniają niezawodną pracę klimatyzatora w trybie chłodzenia nawet przy bardzo niskiej temperaturze zewnętrznej.



### Inteligentne odszranianie

Inteligentny system odszraniania zapewnia niemal nieprzerwaną pracę klimatyzatora w trybie grzania. Tryb odszraniania uruchamiany jest jedynie wówczas, gdy jest to niezbędne i tylko na czas wymagany do odszronienia wymiennika, co pozwala na bardziej efektywną pracę jednostki w czasie ogrzewania pomieszczenia.



### Grzałka karteru sprężarki

Dodatkowy pas grzewczy, podnosi temperaturę oleju sprężarki w zimie i zapobiega zamarzaniu wody, zwiększając wydajność wymiany ciepła.



### Konstrukcja odporna na szronienie

Unikalna konstrukcja wymiennika sprawia, że temperatura na obudowie jest wyższa co zapobiega gromadzeniu się wody z procesu rozmrażania, zwiększając wydajność wymiany ciepła i eliminując problem odpływu wody.



### Złoczone lamele wymiennika

Unikalna, złota powłoka na powierzchni wymiennika ciepła skutecznie zapobiega rozwojowi bakterii i poprawia wydajność pracy jednostki. Efektywnie chroni także powierzchnię wymiennika przed korozją, przedłużając żywotność urządzenia.



### Ognioodporna skrzynka elektryczna

Urządzenie zostało wyposażone w skrzynkę elektryczną o wysokiej ognioodporności, co zapobiega możliwości wystąpienia pożaru w przypadku zwarcia instalacji wewnątrz skrzynki.

## WYGODA

**Programator czasowy 24H**

Funkcja programatora czasowego umożliwia użytkownikowi ustawienie dokładnego czasu automatycznego włączenia i wyłączenia klimatyzatora.

**Cyfrowy wyświetlacz**

Cyfrowy panel wyświetlacza pokazuje w jakim aktualnie trybie pracuje urządzenie. Parametry takie jak temperatura pomieszczenia czy tryb pracy wyświetlane są na bieżąco w przejrzysty sposób.

**Wbudowana pompka skroplin**

Urządzenie zostało wyposażone w pompkę skroplin o dużej wysokości podnoszenia.

**Zmywalny filtr powietrza**

Filtr powietrza jednostki wewnętrznej można łatwo zdemontować i wyczyścić pod bieżącą wodą, co pozwala na zachowanie wysokiej wydajności urządzenia i jakości nawiewanego powietrza.

**Dwustronne odprowadzenie skroplin**

Możliwość podłączenia instalacji odprowadzającej skropliny zarówno z lewej, jak i z prawej strony jednostki wewnętrznej co znacznie ułatwia montaż.

**Automatyczny restart**

W przypadku wystąpienia przerwy w dopływie energii elektrycznej, urządzenie zapamiętuje ostatnie ustawienia i po wznowieniu zasilania uruchamia się ponownie, automatycznie przywracając zadany wcześniej tryb pracy.

## STEROWANIE

**Sterownik bezprzewodowy**

Bezprzewodowy pilot umożliwia zdalne sterowanie pracą klimatyzatora - włączanie i wyłączanie urządzenia oraz wybór ustawień i funkcji, między innymi trybu pracy, temperatury nawiewu, prędkości wentylatora, czy kierunku nawiewu.

**Sterownik przewodowy**

Sterownik przewodowy instalowany jest na ścianie w pomieszczeniu, w którym znajduje się klimatyzator. Pozwala w łatwy i wygodny sposób sterować pracą jednostki.

**Sterownik centralny**

Sterownik centralny umożliwia sterowanie pracą wielu systemów klimatyzacji. Można dzięki niemu kontrolować działanie większej ilości jednostek wewnętrznych.

**Moduł sterowania Wi-Fi**

Moduł WiFi pozwala na sterowanie pracą klimatyzatora z poziomu smartfona, tabletu lub komputera podłączonego do internetu, z dowolnego miejsca na świecie.

## Nomenklatura

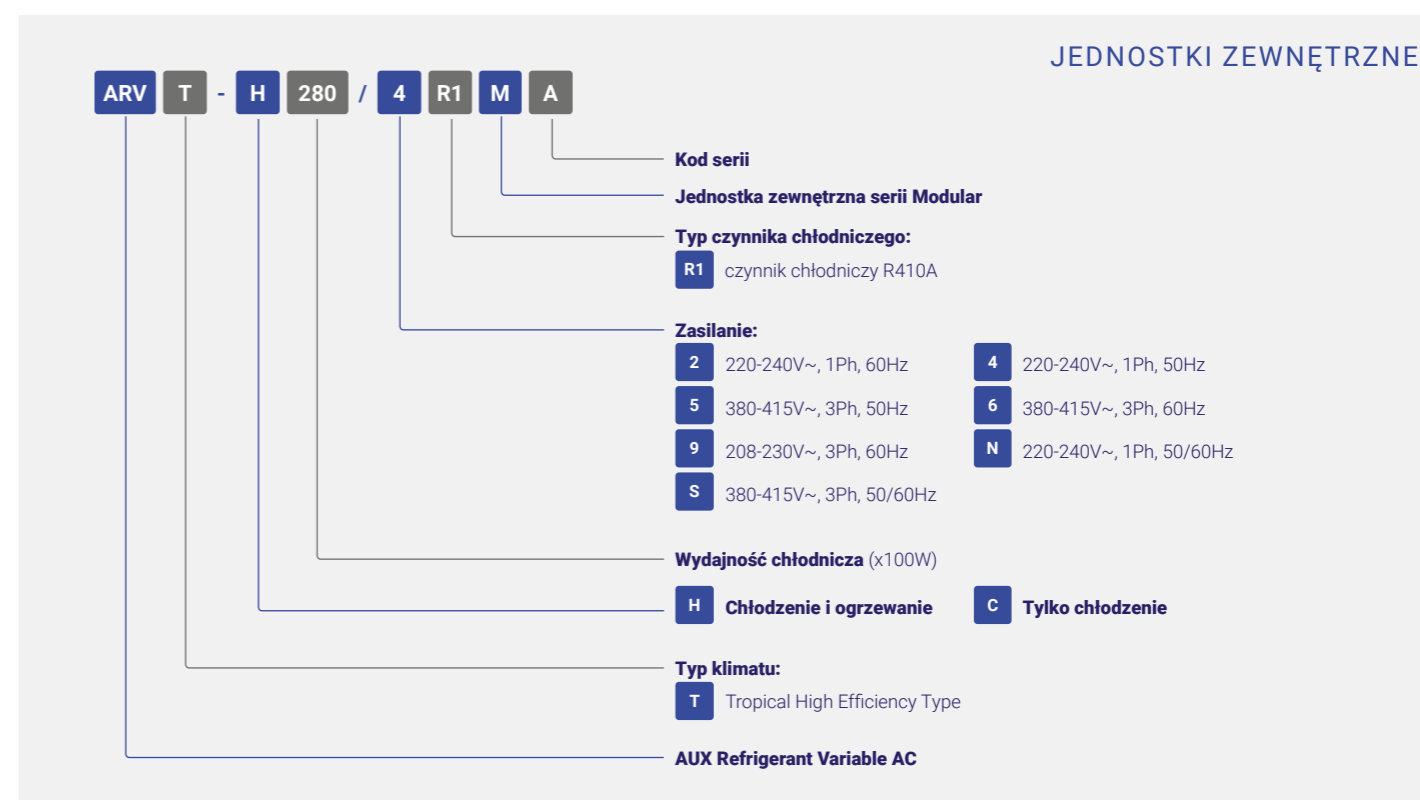
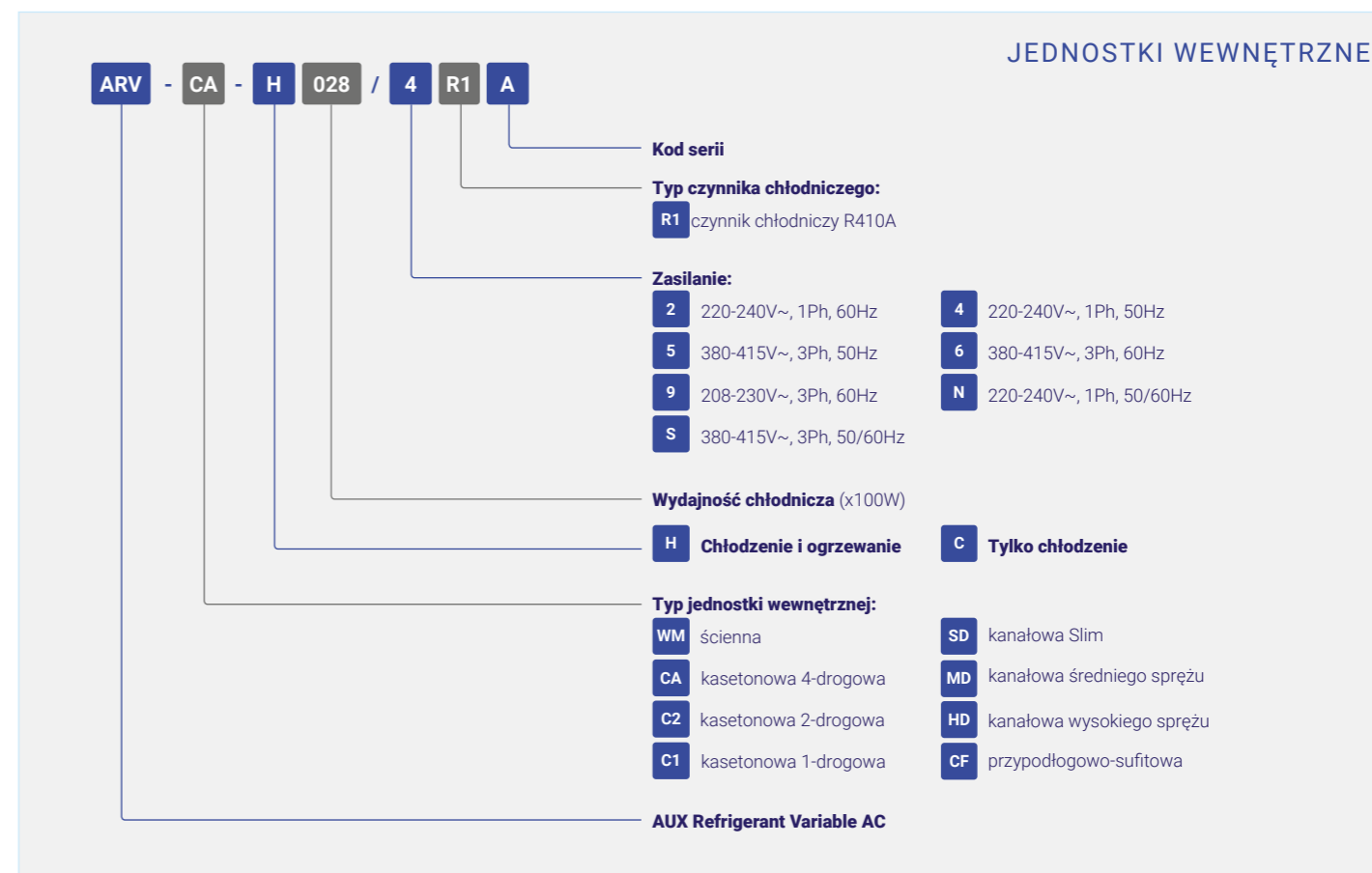



# JEDNOSTKI ZEWNĘTRZNE

ARV6 - CECHY

ARV6 MODULAR

ARV6 MINI

# Seria ARV 6

## REWOLUCYJNA TECHNOLOGIA VER

Temperatura parowania i skraplania czynnika chłodniczego znacząco wpływa na wydajność chłodzenia i ogrzewania oraz efektywność energetyczną systemu klimatyzacyjnego.

Dzięki wykorzystaniu rewolucyjnej technologii zmiennej efektywności energetycznej VER, jednostki zewnętrzne serii ARV6 posiadają różne tryby pracy o odmiennej temperaturze czynnika chłodniczego - tryb podstawowy (domyślny), tryb turbo i tryb ekonomiczny. Umożliwia to elastyczne dostosowanie wydajności pracy systemu i jego efektywności energetycznej do aktualnego zapotrzebowania na chłodzenie lub ogrzewanie, a przez to kontrolę nad kosztami eksploatacji układu klimatyzacji.

Dzięki możliwości wyboru trybu pracy, system klimatyzacyjny może dobrać odpowiednie parametry działania, tak aby spełnić aktualne wymagania użytkowników, zachowując przy tym optymalną efektywność energetyczną.



## WYSOKA WYDAJNOŚĆ I ENERGOOSZCZĘDNOŚĆ

### Wysokie współczynniki EER i COP

Dzięki zastosowaniu wyłącznie wysokowydajnych sprężarek inwerterowych DC z udoskonaloną technologią wtrysku pary, wszystkie urządzenia serii ARV6 osiągają najwyższe w swojej klasie współczynniki efektywności energetycznej dla pracy w trybie chłodzenia i ogrzewania.

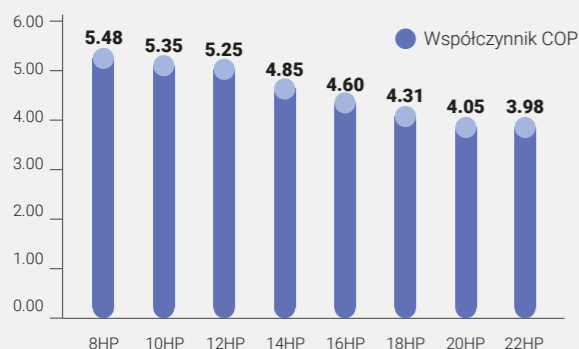
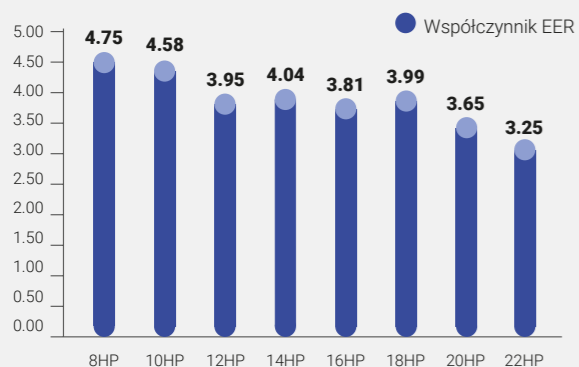

### Technologia sterowania sinusoidalnego 180°

Sprężarka inwerterowa DC wykorzystuje technologię sterowania sinusoidalnego 180°, która zapewnia płynną pracę silnika i znaczący wzrost wydajności w porównaniu z tradycyjną technologią. Wpływa dodatkowo na niższy poziom hałasu emitowanego przez jednostki zewnętrzne.

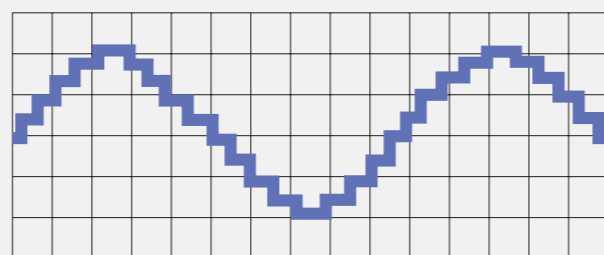

● Tradycyjna technologia.

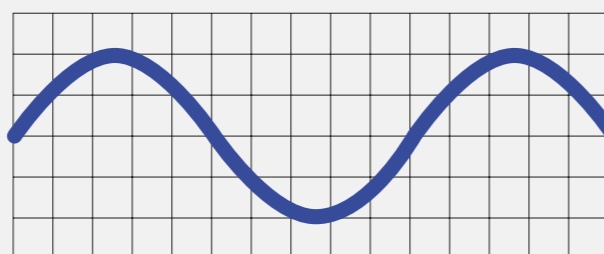

● Technologia sterowania sinusoidalnego 180°.

### Bezsztuczowy silnik wentylatora

Bezsztuczowy silnik prądu stałego dostosowuje prędkość wentylatora do ciśnienia w układzie i obciążenia roboczego, aby zwiększyć wydajność o 45%. Wentylator Super Aero zapewnia większą objętość powietrza i wyższe ciśnienie statyczne.

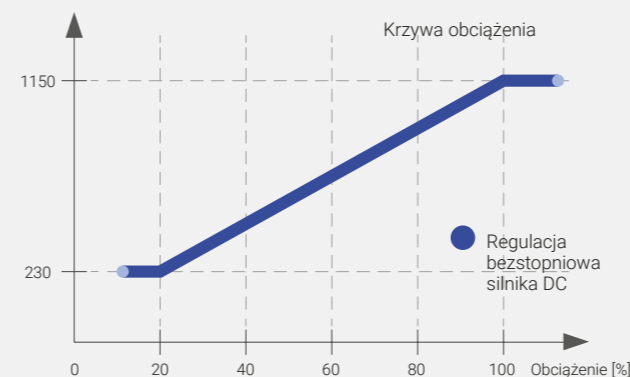
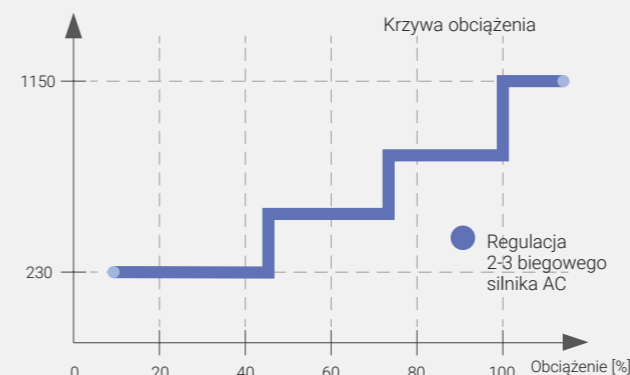

Wysoko wydajne, magnetyczne silniki poprawiają wydajność tradycyjnych sprężarek inwerterowych DC.

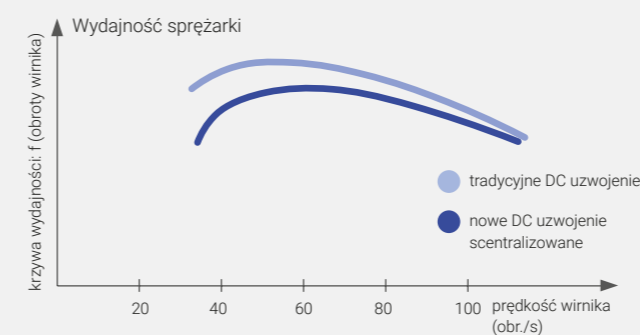

Mocny magnes zapewnia wysoki moment obrotowy i wydajność i pozwala na 70% redukcję zużycia energii.

### Wysokiej wydajności wymiennik ciepła

Zoptymalizowana konstrukcja obwodu chłodniczego 2 do 1 zwiększa efektywność wymiany ciepła i stosunek cieczy, która płynie do parownika.

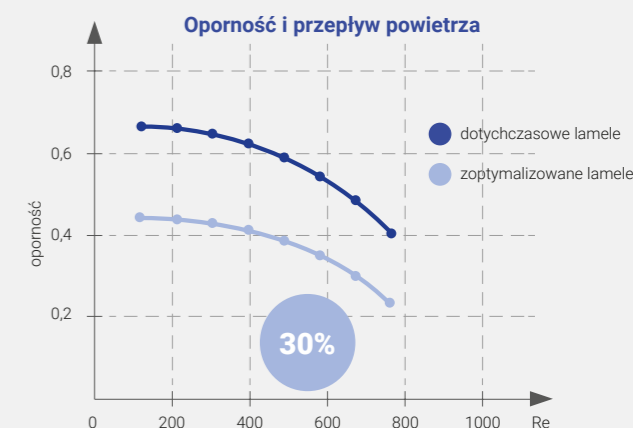
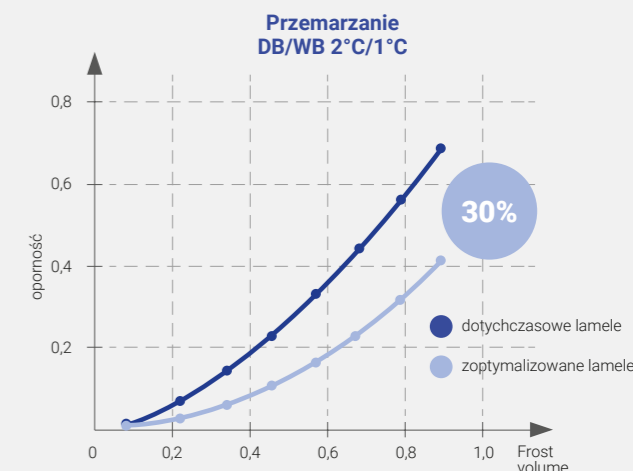
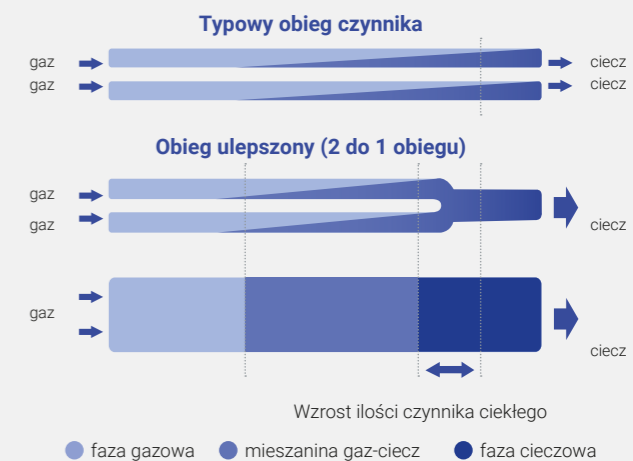

### Wysokowydajna sprężarka inwerterowa DC z ulepszoną technologią wtrysku pary

**1 Udoskonalony wtrysk pary EVI**

Obniżenie temperatury tłoczenia, zwiększenie wydajności sprężarki, poprawa wydajności ogrzewania.

**2 Zoptymalizowany, asymetryczny układ wirowy**

Obniżenie temperatury na wylocie, zwiększenie wydajności sprężarki, poprawa wydajności ogrzewania.

**3 Dynamiczna struktura bilansu olejowego**

Wdrożenie rurki wyrównawczej sprężarki i dynamiczna równowaga ilości oleju, zapewniająca niezawodność kilku równoległych sprężarek.

**4 Konfiguracja silnika o wysokiej wydajności**

Wykorzystując wysokiej jakości materiał skoncentrowany stojan, współpracujący z wirnikiem z magnesem neodymowym, posiadający wyjątkową wydajność.

**5 Struktura wnętrza wysokociśnieniowej**

Duża objętość komory wysokiego ciśnienia, redukująca hałas powietrza i wibracje środowiska.

**6 Struktura zaworu bezpieczeństwa.**

Poprawiając wydajność obciążenia częściowego, dostosowuje się do warunków pracy przekładnika, poprawiając wydajność sprężarki.

**7 Mechanizm ciśnienia pośredniego**

Zgodnie z ciśnieniem roboczym pomiędzy dynamicznym dostosowywaniem ciśnienia środkowego, zrealizowano osiową elastyczną optymalizację dynamicznego wirowania siatki wirowej.

**8 Wysoka niezawodność łożyska**

Zastosowano łożysko cylindryczne i wahliwe łożysko kulkowe, poprawiając niezawodność sprężarki.

**9 Struktura wewnętrznego obiegu oleju**

Olej smarowy w celu uzyskania wewnętrznej cyrkulacji, zmniejszenia strat ciepła, zmniejszenia szybkości plucia olejem, poprawy wydajności i niezawodności.

**10 Pompa olejowa o dodatkim wydatku**

Pompa olejowa, zapewniająca wysoką i niską częstotliwość, może zaspokoić dopływ oleju, poprawiając niezawodność sprężarki.



### 2-stopniowy obieg przechłodzenia

Pierwszy stopień przechłodzenia realizowany jest w wymienniku ciepła wykonanym ze specjalnej konstrukcji lameli typu „odwróconego”.

Drugi stopień przechłodzenia odbywa się w dodatkowym, płytowym wymienniku ciepła z dedykowanym zaworem rozprężnym EXV. Procesy te skutkują optymalizacją przepływu czynnika.

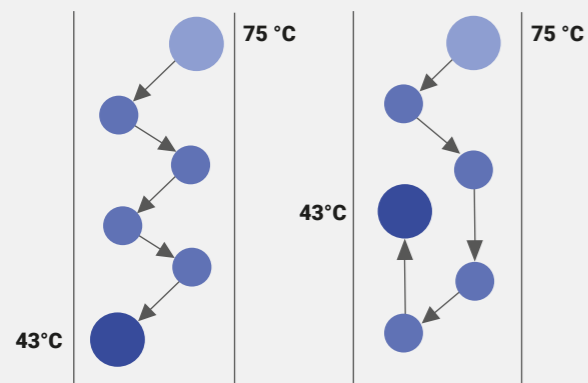

Typowy skraplacz przy temp. zewn. 35°C

e-pass skraplacz przy temp. zewn. 35°C

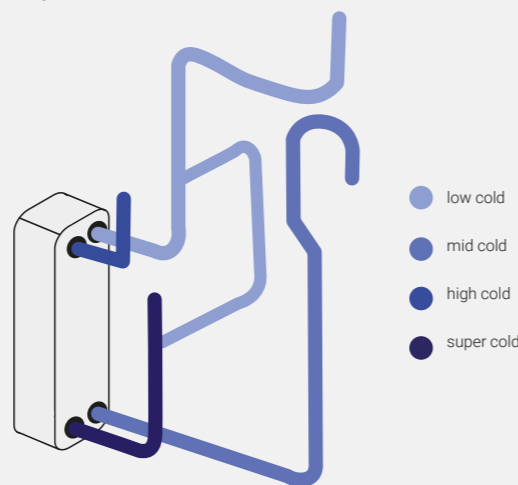

### 4-krotna kontrola oszczędności energii

#### Kontrola ekonomicznej pracy modułu

W sytuacji częściowego zapotrzebowania mocy, system automatycznie dostosowuje ilość pracujących modułów, w celu zoptymalizowania wydajności przy jednoczesnym minimalnym zużyciu energii.



#### Kontrola ekonomicznej pracy sprężarek

System inteligentnie dostosowuje ilość oraz częstotliwość pracujących równoległe sprężarek, aby uzyskać najwyższy współczynnik efektywności energetycznej modułu.



#### Kontrola ekonomicznej pracy wentylatorów

Jednostka automatycznie dostosowuje ilość pracujących wentylatorów oraz ich obroty do aktualnego zapotrzebowania mocy, w celu zapewnienia najwyższego współczynnika efektywności energetycznej.



#### Kontrola regulacji czynnika chłodniczego

Inteligentne sterowanie stopniem otwarcia zaworu rozprężnego, aby poprawić zdolność wymiany ciepła i osiągnąć wysoki współczynnik efektywności energetycznej przy częściowym zapotrzebowaniu na moc.





SZEROKI WACHLARZ ZASTOSOWAŃ

**Duża wydajność i dowolna kombinacja**

8 podstawowych modeli od 8 KM (25 kW) do 22 KM (61,5 kW). Maksymalna kombinacja: 88 KM (246 kW), jeden z najwyższych poziomów w branży. Oszczędność miejsca, niższe koszty oraz łatwa instalacja.



**Konstrukcja szerokiego napięcia**

W kraju o niestabilnym napięciu układ ARC nadal może działać stabilnie.

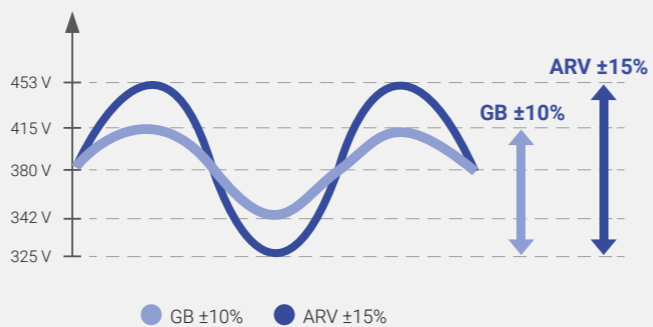

**Regulowane ESP**

Możliwość dostosowania ciśnienia statycznego wyrzucanego powietrza do 80 Pa, umożliwia instalację jednostek w pomieszczeniach technicznych lub na piętrach serwisowych.



**Długi zasięg instalacji**

Dzięki zastosowaniu urządzeń najnowszej generacji systemy mogą być projektowane w bardzo dużych, wysokich obiektach.

- Maks. całkowita długość instalacji – 1000 m
- Maks. odległość do najdalszej jednostki wewnętrznej – 240 m
- Maks. długość instalacji między 1-szym trójnikiem a najdalszą jednostką wewn. – 40 m / \*90 m (pojedyncza jednostka ODU / \*zespół jednostek)
- Maks. różnica poziomów między jednostkami zewn. – 5 m
- Maks. różnica poziomów między jednostkami wewn. – 30 m
- Maks. różnica poziomów między jednostką zewn. ODU a jednostką wewn. IDU – 110 m

\*Odległość między 1-szym trójnikiem a najdalej oddaloną jednostką wewn. może zostać wydłużona z 40m do 90m przy spełnieniu określonych warunków projektowych.

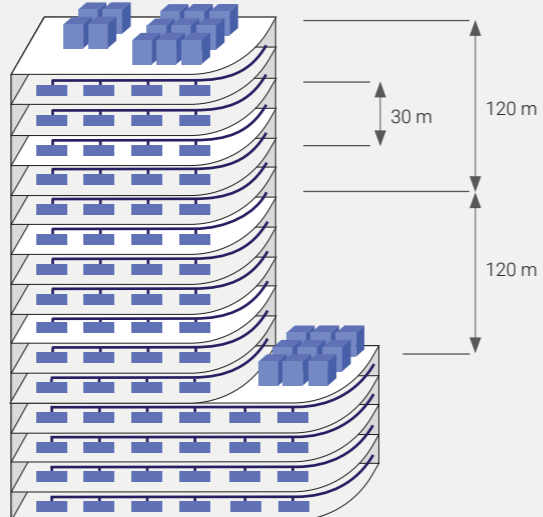

**Cicha praca**

**Tryb pracy cichej jednostki zewnętrznej**

Nowoczesne metody regulacji oraz unikalna konstrukcja łopatek wentylatorów dają możliwość pracy jednostki w trybie cichym do 45dB(A).

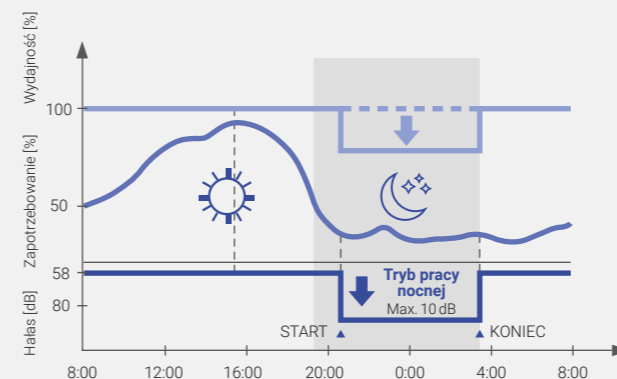

**Tryb pracy cichej jednostki wewnętrznej**

Wysokiej jakości silniki oraz innowacyjna konstrukcja wentylatorów skutkuje uzyskaniem cichego i równomiernego efektu nawiewu powietrza.

Minimalna głośność jednostki 18dB(A).



**Inteligentne odszranianie**

Precyzyjna kontrola parametrów za pomocą czujników temperatury i ciśnienia pozwala zapewnić stabilną pracę jednostki i znacznie skrócić czas odszraniania. Specjalna konstrukcja oraz odpowiednie podłączenie czynnika chłodniczego do jednostki zapewniają zabezpieczenie wymiennika przed zamarznięciem i płynne usuwanie szronu.

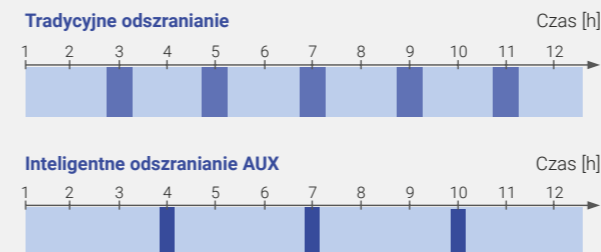

Tradycyjny klimatyzator ARV 6

**Szybkie chłodzenie i ogrzewanie**

Zastosowanie sprężarki inwerterowej DC pozwala na szybkie osiągnięcie maksymalnej wydajności oraz zapewnia mniejsze wahania temperatury co skutkuje znaczną poprawą komfortu użytkownika w klimatyzowanym pomieszczeniu.

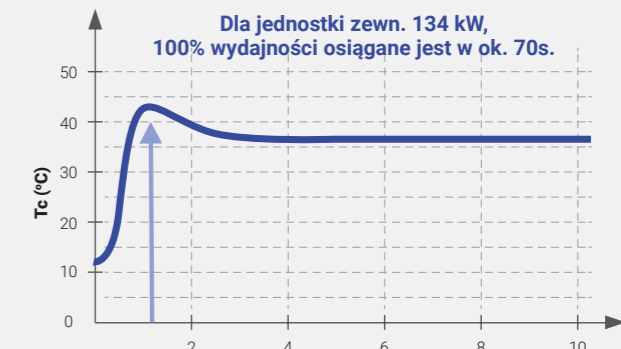
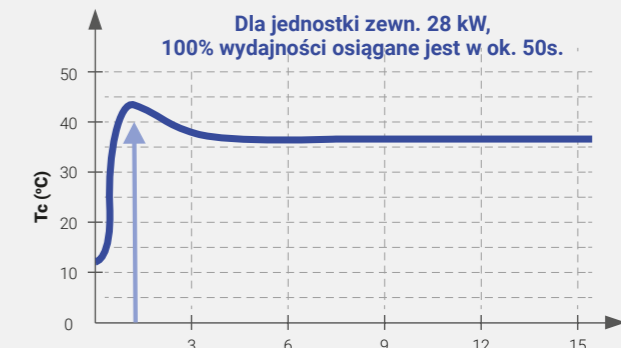

### Precyzyjna kontrola temperatury

System kontroli temperatur w jednostce zewnętrznej, obejmujący szereg pomiarów w warunkach roboczych, pozwala regulować poziom pobieranej mocy i zoptymalizować dystrybucję powietrza. Osiągana temperatura utrzymywana jest precyzyjnie, z dopuszczalnym odchyleniem ok. +/- 0,5°C.

Inteligentna automatyka w jednostce pozwala na dostosowanie wydajności w zależności od zmian temperatury wewnętrznej. Kontrola w czasie rzeczywistym, obrotów sprężarki z systemem regulacji na zaworach rozprężnych EXV, pozwala dostosować przepływ czynnika tak, aby zapewnić jak najwyższy komfort w pomieszczeniu.

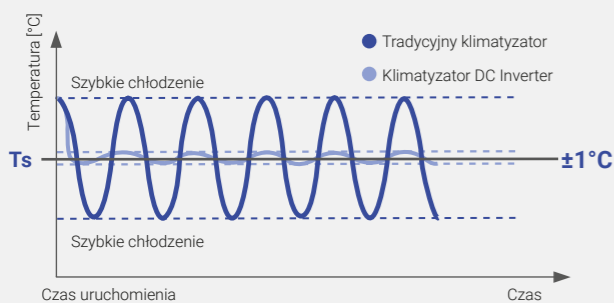

### Przyjazny dla użytkownika

#### Funkcja VIP

Pozwala na ustalenie pomieszczenia wiodącego VIP. Zadany w tym pomieszczeniu tryb pracy będzie obowiązywał dla całego systemu.

#### Funkcja Auto Restart

System klimatyzacji zapamiętuje ustawienia pierwotne na wypadek chwilowego zaniku napięcia i przywraca je w momencie powrotu zasilania. Działanie funkcji Auto Restart jest automatyczne.

#### Funkcja ekonomiczna

Funkcja ekonomiczna pozwala na zablokowanie min. temperatury w pomieszczeniu dla chłodzenia na 26°C, a dla grzania na maks. 20°C.

## PROSTA INSTALACJA I KONSERWACJA

### Oszczędność przestrzeni instalacyjnej.

Mniejsza ilość jednostek, oszczędność miejsca, łatwa instalacja i niski koszt.



### Automatyczne odzyskiwanie i automatyczne ładowanie czynnika chłodniczego

Czynnik chłodniczy może być zwrócony do jednostek zewnętrznych, gdy konieczna jest konserwacja. Jednostka zewnętrzna może regulować ilość czynnika chłodniczego w zależności od parametrów pracy, takich jak ciśnienie i temperatura.



### Brak rury wyrównawczej oleju pomiędzy jednostkami zewnętrznymi

Wysokowydajna technologia separacji oleju/gazu sprawia, że układ wyrównuje olej pomiędzy sprężarkami bez rury wyrównawczej oleju.



### Komunikacja niepolarna

Przewód niepolarny w kablu komunikacyjnym, łatwa instalacja i uruchomienie.



### Automatyczne usuwanie kurzu i śniegu

Wentylatory jednostki zewnętrznej mają możliwość obracania się w odwrotnym kierunku w celu zdmuchiwanie osiadającego się kurzu i śniegu co prowadzi do zachowania wydajnej pracy układu.



### Funkcja autodiagnozy

W czasie rozruchu następuje konfiguracja systemu oraz sprawdzane są parametry pracy urządzenia a wykryte błędy wyświetlane są na panelu głównym jednostki zewnętrznej w postaci kodów. Wykrycie nieprawidłowości podczas uruchomienia i ich diagnoza zwiększa niezawodność układu.

### Rozruch próbny jednym przyciskiem

Wygodna opcja włączenia procedury rozruchu testowego jednym przyciskiem zlokalizowanym na jednostce zewnętrznej.



### Funkcja „czarnej skrzynki”

Historia działania systemu, informacje o parametrach pracy mogą być archiwizowane. Gromadzone dzięki temu informacje pomagają we wczesnym wykrywaniu nieprawidłowości oraz wpływają na sprawną i efektywną obsługę serwisową.



### 360° możliwości podłączenia instalacji

Ułatwienie montażu dzięki możliwości podłączenia ruraru do jednostki zewnętrznej z dowolnej strony.



### Naprzeмиenna praca modułów

W systemie złożonym z kilku modułów, istnieje możliwość wyboru która jednostka będzie działać jako nadrzędna. Pozwala to równoważyć zużycie modułów co prowadzi do wydłużenia żywotności całego systemu.

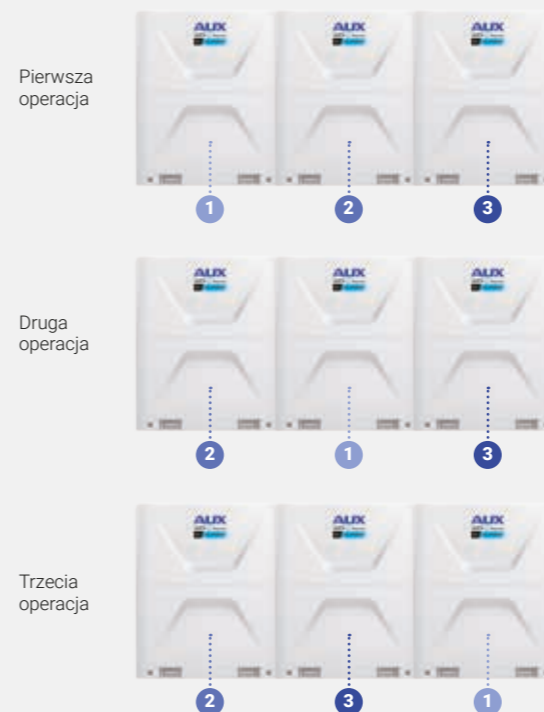

### Technologia operacji rezerwowych

#### Moduł w trybie awarii

Gdy praca jednego z modułów w wyniku awarii zostanie zatrzymana wówczas system automatycznie rozpocznie pracę kolejnego modułu dzięki czemu ciągłość pracy systemu będzie zachowana.



#### Sprężarka w trybie awarii

W sytuacji gdy w wyniku awarii jedna ze sprężarek w jednostce przestaje pracować, system automatycznie rozpocznie pracę drugiej sprężarki, co zapewni pracę układu w czasie potrzebnym na rozwiązanie problemu.



## NIEZAWODNOŚĆ I STABILNOŚĆ

### System chłodzenia PCB

Inteligentne chłodzenie płyty PCB zapewnia stabilne działanie systemu nawet przy bardzo wysokich temperaturach zewnętrznych. Częstotliwości załączania sprężarki inwerterowej jest modulowana, czyniąc jednostkę zewnętrzną bardziej wydajną od jednostek konwencjonalnych.

- 1 sprężarka
- 2 czujnik wys. ciśnienia
- 3 dodatkowe chłodzenie płyty PCB
- 4 jednostki wewnętrzne
- 5 czujnik niskiego ciśnienia

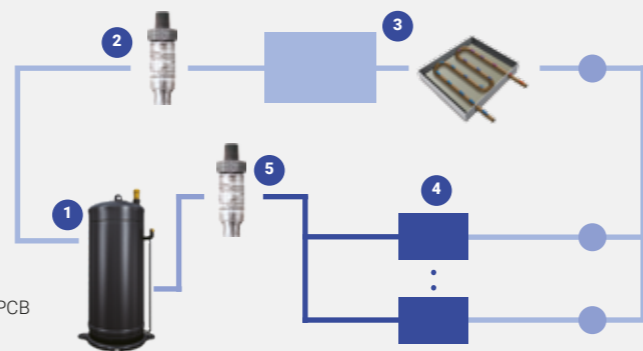

### Precyzyjna kontrola czynnika chłodniczego

Monitorowanie w czasie rzeczywistym ciśnienia tłoczenia i ssania systemu. Wydajność sprężarek i stopień otwarcia elektronicznego zaworu rozprężnego można precyzyjnie regulować, w celu optymalizacji stopnia sprężania.

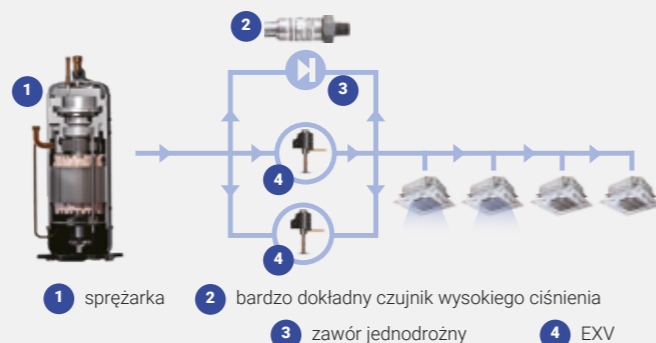

### Bezpieczny pod każdym względem

- Zabezpieczenie przed wysokim ciśnieniem (HP)
- Zabezpieczenie przed niskim ciśnieniem (LP)
- Zabezpieczenie przed wysokim stopniem sprężania
- Zabezpieczenie przed niskim stopniem sprężania
- Zabezpieczenia przed wysoką temp. tłoczenia
- Zabezpieczenie przed niską temp. tłoczenia
- Zabezpieczenie przepięciowe
- Zabezpieczenie prądowe
- Zabezpieczenie silnika wentylatora
- Zabezpieczenie modułu falownika
- Zabezpieczenie przeciążeniowe sprężarki
- Kontrola faz i zabezpieczenie przed brakiem fazy
- Uziemienie



**Technologia kontroli powrotu oleju**

**Technologia dynamicznej kontroli powrotu oleju.**

Dzięki zastosowaniu wyłącznie wysokowydajnych sprężarek inwerterowych DC z udoskonaloną technologią wtrysku pary, wszystkie urządzenia serii ARV6 osiągają najwyższe w swojej klasie współczynniki efektywności energetycznej dla pracy

**6-stopniowa technologia oddzielania oleju.**

Całkowicie rozwiązuje problem oleju, czyniąc system bardziej niezawodnym. w trybie chłodzenia i ogrzewania.

**Technologia wyrzucania oleju.**

Gdy poziom oleju w sprężarce jest wyższy niż linia ostrzegawcza, układ przez rurki eliminuje zbędny zamrożony olej, otrzymując równowagę oleju między sprężarką.

- Praca obiegu z jednoczesnym odzyskiem oleju
- Bez odzysku oleju

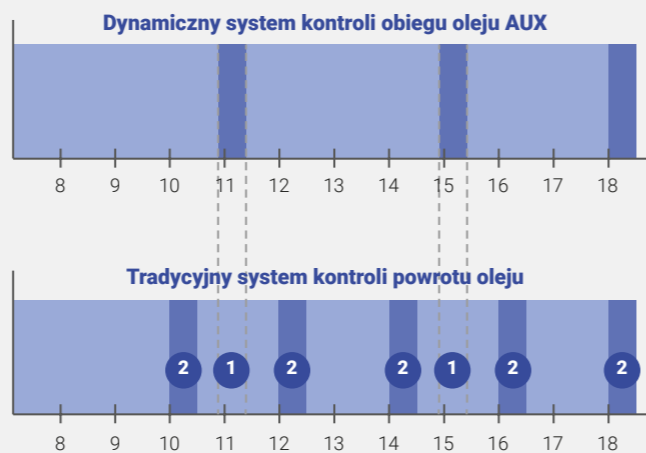

- 1 Moment wystąpienia koniecznego powrotu oleju w systemie tradycyjnym.
- 2 Przerwa w pracy i przejście w system odzysku oleju, kosztem straty wydajności chłodniczej/grzewczej układu.

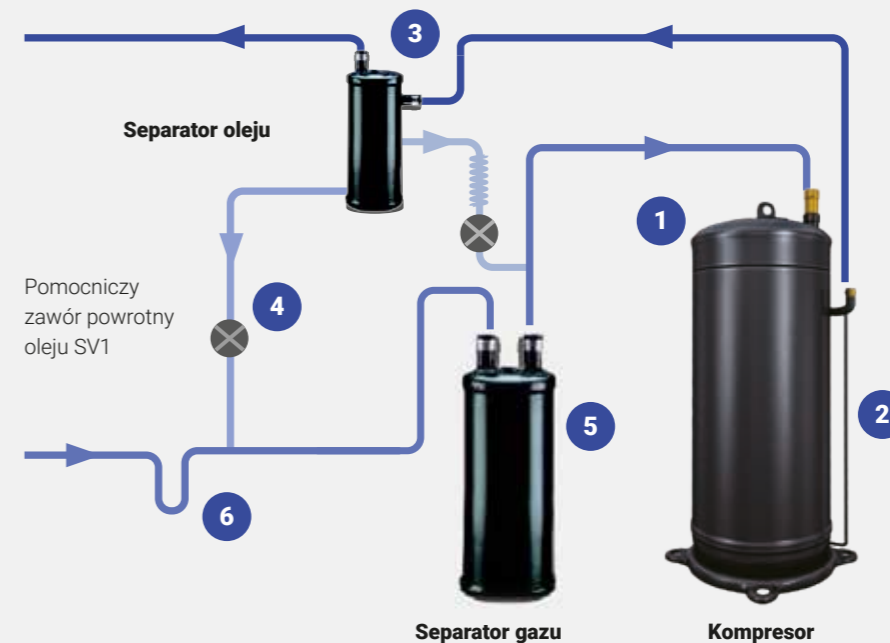
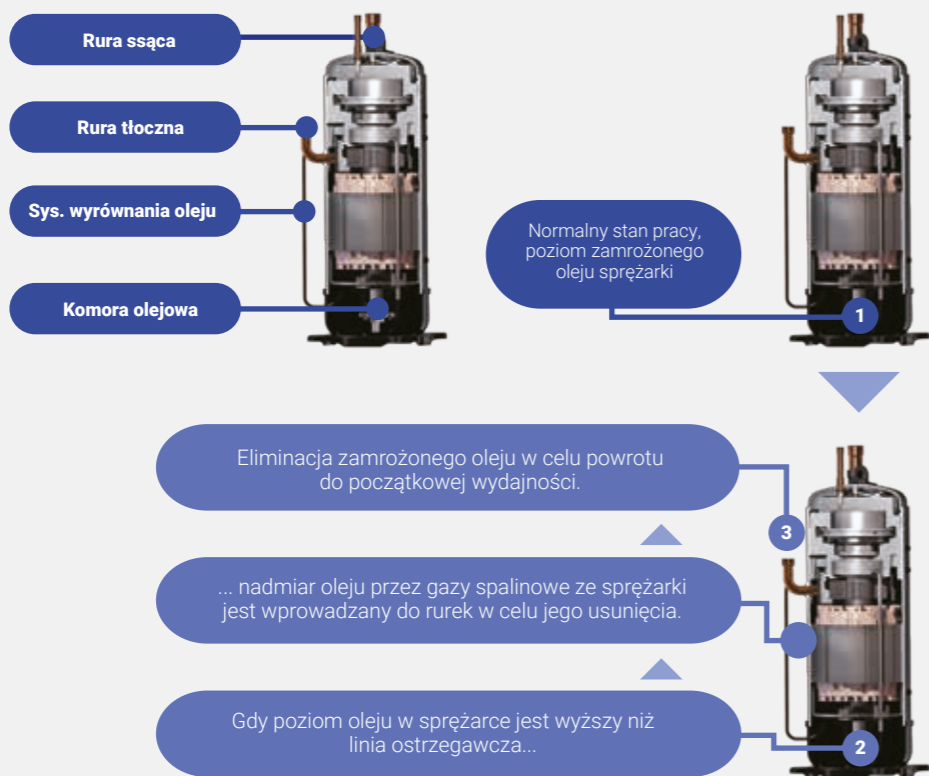

- 1 Sprężarka z oddzielną mgłą olejową
- 2 Dynamiczne samowyrównywanie oleju
- 3 Wysokowydajny separator oleju
- 4 Awaryjny obieg oleju
- 5 Separator czynnika gaz/ciecz
- 6 Powrót czynnika chłodniczego z olejem





# AUX

AIR CONDITIONER

# ARV6 MODULAR

(380~415V-50/60HZ)



AUX

## TABELA KOMBINACJI MODUŁÓW ZEWNĘTRZNYCH

Całkowita wydajność chłodnicza systemu		Jednostki zewnętrzne ARV 6							
[kW]	[HP]	8HP	10HP	12HP	14HP	16HP	18HP	20HP	22HP
25.2	8	●							
28.0	10		●						
33.5	12			●					
40.0	14				●				
45.0	16					●			
50.4	18						●		
56.0	20							●	
61.5	22								●
67.0	24			●●					
73.0	26		●			●			
78.5	28			●		●			
84.0	30		●					●	
89.5	32		●						●
95.0	34			●					●
101.5	36				●				●
106.5	38					●			●
111.9	40						●		●
117.5	42							●	●
123.0	44								●●
128.5	46			●●					●
134.5	48		●			●			●
140.0	50			●		●			●
145.5	52		●					●	●
151.0	54		●						●●
156.5	56			●					●●
163.0	58				●				●●
168.0	60					●			●●
173.4	62						●		●●
179.0	64							●	●●
184.5	66								●●●
190.0	68			●●					●●
196.0	70		●			●			●●
201.5	72			●		●			●●
207.0	74		●					●	●●
212.5	76		●						●●●
218.0	78			●					●●●
224.5	80				●				●●●
229.5	82					●			●●●
234.9	84						●		●●●
240.5	86							●	●●●
246.0	88								●●●●

Konfiguracje rekomendowane przez producenta. Istnieje możliwość łączenia modułów w niestandardowe konfiguracje - szczegóły u Dystrybutora.

Model		ARV-H250/SR1MV	ARV-H280/SR1MV	ARV-H330/SR1MV	ARV-H400/SR1MV
HP		8	10	12	14
<b>Wydajność chłodnicza</b>	[kW]	25,2	28,0	33,5	40,0
<b>Wydajność grzewcza</b>	[kW]	25,2	28,0	33,5	40,0
<b>Zasilanie</b>	[V~, Hz, Ph]	380~415,3,50/60	380~415, 3, 50/60	380~415, 3, 50/60	380~415, 3, 50/60
<b>Pobór mocy przy chłodzeniu</b>	[kW]	5,31	6,11	8,48	9,90
<b>Pobór mocy przy ogrzewaniu</b>	[kW]	4,6	5,23	6,38	8,25
<b>EER / COP</b>	[W/W]	4,75 / 5,48	4,58 / 5,35	3,95 / 5,25	4,04 / 4,85
<b>SEER / SCOP</b>	[W/W]	6,7 / 4,2	6,5 / 4,0	7,2 / 4,2	6,5 / 4,3
<b>Przepływ powietrza</b>	[m³/h]	12000	12000	12000	14000
<b>Poziom ciśnienia akustycznego</b>	[dB(A)]	≤58	≤58	≤58	≤61
<b>Sprężarka</b>	<b>Rodzaj</b>	-	DC inverter	DC inverter	DC inverter
	<b>Ilość</b>	-	1	1	1
<b>Silnik wentylatora</b>	<b>Rodzaj</b>	-	DC motor	DC motor	DC motor
	<b>Ilość</b>	-	1	1	2
<b>Maks. liczba jednostek wewnętrznych</b>	-	13	16	20	23
<b>Zakres stosunku wydajności IDU/ODU</b>	[%]	50 - 150	50 - 150	50 - 150	50 - 150
<b>Wymiary</b> (szer. x głęb. x wys.)	[mm]	990x765x1635	990x765x1635	990x765x1635	1340x765x1635
<b>Waga netto</b>	[kg]	215	215	230	265
<b>Typ czynnika chłodniczego</b>	-	R410A	R410A	R410A	R410A
<b>Wymiary orurowania</b>	<b>Ciecz</b>	[mm]	12,7	12,7	15,88
	<b>Gaz</b>	[mm]	22,2	22,2	28,6
<b>Zakres pracy</b>	<b>Chłodzenie</b>	[°C]	-15~-52	-15~-52	-15~-52
	<b>Ogrzewanie</b>	[°C]	-25~-24	-25~-24	-25~-24

Model		ARV-H450/SR1MV	ARV-H500/SR1MV	ARV-H560/SR1MV	ARV-H610/SR1MV
HP		16	18	20	22
<b>Wydajność chłodnicza</b>	[kW]	45,0	50,4	56,0	61,5
<b>Wydajność grzewcza</b>	[kW]	45,0	50,4	56,0	61,5
<b>Zasilanie</b>	[V~, Hz, Ph]	380~415, 3, 50/60	380~415, 3, 50/60	380~415, 3, 50/60	380~415, 3, 50/60
<b>Pobór mocy przy chłodzeniu</b>	[kW]	11,82	12,63	15,34	18,90
<b>Pobór mocy przy ogrzewaniu</b>	[kW]	9,78	11,69	13,83	15,44
<b>EER / COP</b>	[W/W]	3,81 / 4,60	3,99 / 4,31	3,65 / 4,05	3,25 / 3,98
<b>SEER / SCOP</b>	[W/W]	6,3 / 4,2	6,0 / 4,0	5,6 / 3,6	5,2 / 3,5
<b>Przepływ powietrza</b>	[m³/h]	14000	16000	16000	16000
<b>Poziom ciśnienia akustycznego</b>	[dB(A)]	≤61	≤63	≤63	≤63
<b>Sprężarka</b>	<b>Rodzaj</b>	-	DC inverter	DC inverter	DC inverter
	<b>Ilość</b>	-	1	2	2
<b>Silnik wentylatora</b>	<b>Rodzaj</b>	-	DC motor	DC motor	DC motor
	<b>Ilość</b>	-	2	2	2
<b>Maks. liczba jednostek wewnętrznych</b>	-	26	30	33	36
<b>Zakres stosunku wydajności IDU/ODU</b>	[%]	50 - 150	50 - 150	50 - 150	50 - 150
<b>Wymiary</b> (szer. x głęb. x wys.)	[mm]	1340x765x1635	1340x765x1635	1340x765x1635	1340x765x1635
<b>Waga netto</b>	[kg]	265	330	330	330
<b>Typ czynnika chłodniczego</b>	-	R410A	R410A	R410A	R410A
<b>Wymiary orurowania</b>	<b>Ciecz</b>	[mm]	15,88	15,88	15,88
	<b>Gaz</b>	[mm]	28,6	28,6	28,6
<b>Zakres pracy</b>	<b>Chłodzenie</b>	[°C]	-15~-52	-15~-52	-15~-52
	<b>Ogrzewanie</b>	[°C]	-25~-24	-25~-24	-25~-24

Wydajności podane dla następujących warunków:

**Wydajność chłodnicza:** temperatura wewnętrzna 27°C (termometr suchy DB) / 19°C (termometr mokry WB); temperatura zewnętrzna 35°C (termometr suchy DB) / 24°C (termometr mokry WB).

**Wydajność grzewcza:** temperatura wewnętrzna 20°C (termometr suchy DB); temperatura zewnętrzna 7°C (termometr suchy DB) / 6°C (termometr mokry WB).

Długość instalacji chłodniczej: równoważna długość instalacji: 7,5 m; różnica poziomów 0 m.

Producent gwarantuje pracę systemu przy maksymalnym współczynniku kombinacji 130%. Przyjmując wyższy współczynnik należy skonsultować się z Dystrybutorem.

Wartości poziomu dźwięku zmierzone w komorze bezchłowej w odległości 1 metra od jednostki i na wysokości 1,3 metra nad podłogą.

Podane funkcje i dane techniczne mają charakter informacyjny i mogą ulec zmianie bez powiadomienia.

Urządzenia zawierają fluorowane gazy cieplarniane R410A.

Model		ARV-H670/SR1MV	ARV-H730/SR1MV	ARV-H780/SR1MV	ARV-H840/SR1MV
HP		24	26	28	30
<b>Kombinacja</b>	[HP]	12 + 12	10 + 16	12 + 16	10 + 20
<b>Wydajność chłodnicza</b>	[kW]	67,0	73,0	78,5	84,0
<b>Wydajność grzewcza</b>	[kW]	67,0	73,0	78,5	84,0
<b>Zasilanie</b>	[V~, Hz, Ph]	380~415,3,50/60	380~415,3,50/60	380~415,3,50/60	380~415,3,50/60
<b>Pobór mocy przy chłodzeniu</b>	[kW]	16,96	17,93	20,30	21,45
<b>Pobór mocy przy ogrzewaniu</b>	[kW]	12,76	15,01	16,16	19,06
<b>EER / COP</b>	[W/W]	3,95 / 5,25	4,07 / 4,86	3,87 / 4,86	3,92 / 4,41
<b>SEER / SCOP</b>	[W/W]	7,2 / 4,2	6,5 / 4,2	7,2 / 4,2	7,2 / 4,2
<b>Przepływ powietrza</b>	[m³/h]	12000x2	12000 + 14000	12000 + 14000	12000 + 16000
<b>Poziom ciśnienia akustycznego</b>	[dB(A)]	≤58	≤61	≤61	≤63
<b>Sprężarka</b>	<b>Rodzaj</b>	-	DC inverter	DC inverter	DC inverter
	<b>Ilość</b>	-	2	2	3
<b>Silnik wentylatora</b>	<b>Rodzaj</b>	-	DC motor	DC motor	DC motor
	<b>Ilość</b>	-	2	3	3
<b>Maks. liczba jednostek wewnętrznych</b>	-	40	42	46	49
<b>Zakres stosunku wydajności IDU/ODU</b>	[%]	50 - 200	50 - 200	50 - 200	50 - 200
<b>Wymiary</b> (szer. x głęb. x wys.)	[mm]	(990x765x1635)x2	990x765x1635 + 1340x765x1635	990x765x1635 + 1340x765x1635	990x765x1635 + 1340x765x1635
<b>Waga netto</b>	[kg]	230x2	215 + 265	230 + 265	215 + 330
<b>Typ czynnika chłodniczego</b>	-	R410A	R410A	R410A	R410A
<b>Wymiary orurowania</b>	<b>Ciecz</b>	[mm]	19,05 (3/4)	19,05 (3/4)	19,05 (3/4)
	<b>Gaz</b>	[mm]	34,93 (11/8)	34,93 (11/8)	34,93 (11/8)
<b>Zakres pracy</b>	<b>Chłodzenie</b>	[°C]	-15~-52	-15~-52	-15~-52
	<b>Ogrzewanie</b>	[°C]	-25~-24	-25~-24	-25~-24

Model		ARV-H890/SR1MV	ARV-H950/SR1MV	ARV-H1010/SR1MV	ARV-H1060/SR1MV
HP		32	34	36	38
<b>Kombinacja</b>	[HP]	10 + 22	12 + 22	14 + 22	16 + 22
<b>Wydajność chłodnicza</b>	[kW]	89,5	95,0	101,5	106,5
<b>Wydajność grzewcza</b>	[kW]	89,5	95,0	101,5	106,5
<b>Zasilanie</b>	[V~, Hz, Ph]	380~415, 3, 50/60	380~415, 3, 50/60	380~415, 3, 50/60	380~415, 3, 50/60
<b>Pobór mocy przy chłodzeniu</b>	[kW]	25,01	27,38	28,80	30,72
<b>Pobór mocy przy ogrzewaniu</b>	[kW]	20,67	21,82	23,69	25,22
<b>EER / COP</b>	[W/W]	3,58 / 4,33	3,47 / 4,35	3,52 / 4,28	3,47 / 4,22
<b>SEER / SCOP</b>	[W/W]	6,5 / 4,0	7,2 / 4,2	6,5 / 4,3	6,3 / 4,2
<b>Przepływ powietrza</b>	[m³/h]	12000 + 16000	12000 + 16000	14000 + 16000	14000 + 16000
<b>Poziom ciśnienia akustycznego</b>	[dB(A)]	≤63	≤63	≤63	≤63
<b>Sprężarka</b>	<b>Rodzaj</b>	-	DC inverter	DC inverter	DC inverter
	<b>Ilość</b>	-	3	3	3
<b>Silnik wentylatora</b>	<b>Rodzaj</b>	-	DC motor	DC motor	DC motor
	<b>Ilość</b>	-	3	3	4
<b>Maks. liczba jednostek wewnętrznych</b>	-	52	56	59	62
<b>Zakres stosunku wydajności IDU/ODU</b>	[%]	50 - 200	50 - 200	50 - 200	50 - 200
<b>Wymiary</b> (szer. x głęb. x wys.)	[mm]	990x765x1635 + 1340x765x1635	990x765x1635 + 1340x765x1635	(1340x765x1635)x2	(1340x765x1635)x2
<b>Waga netto</b>	[kg]	215 + 330	230 + 330	265 + 330	265 + 330
<b>Typ czynnika chłodniczego</b>	-	R410A	R410A	R410A	R410A
<b>Wymiary orurowania</b>	<b>Ciecz</b>	[mm]	19,05 (3/4)	19,05 (3/4)	19,05 (3/4)
	<b>Gaz</b>	[mm]	34,93 (11/8)	34,93 (11/8)	38,1 (3/2)
<b>Zakres pracy</b>	<b>Chłodzenie</b>	[°C]	-15~-52	-15~-52	-15~-52
	<b>Ogrzewanie</b>	[°C]	-25~-24	-25~-24	-25~-24

Wydajności podane dla następujących warunków:

**Wydajność chłodnicza:** temperatura wewnętrzna 27°C (termometr suchy DB) / 19°C (termometr mokry WB); temperatura zewnętrzna 35°C (termometr suchy DB) / 24°C (termometr mokry WB).

**Wydajność grzewcza:** temperatura wewnętrzna 20°C (termometr suchy DB); temperatura zewnętrzna 7°C (termometr suchy DB) / 6°C (termometr mokry WB).

Długość instalacji chłodniczej: równoważna długość instalacji: 7,5 m; różnica poziomów 0 m.

Producent gwarantuje pracę systemu przy maksymalnym współczynniku kombinacji 130%. Przyjmując wyższy współczynnik należy skonsultować się z Dystrybutorem.

Wartości poziomu dźwięku zmierzone w komorze bezchłowej w odległości 1 metra od jednostki i na wysokości 1,3 metra nad podłogą.

Podane funkcje i dane techniczne mają charakter informacyjny i mogą ulec zmianie bez powiadomienia.

Urządzenia zawierają fluorowane gazy cieplarniane R410A.

Model		ARV-H1120/SR1MV	ARV-H1170/SR1MV	ARV-H1230/SR1MV	ARV-H1280/SR1MV
<b>HP</b>		<b>40</b>	<b>42</b>	<b>44</b>	<b>46</b>
<b>Kombinacja</b>	[HP]	18 + 22	20 + 22	22 + 22	12 + 12 + 22
<b>Wydajność chłodnicza</b>	[kW]	111,9	117,5	123,0	128,5
<b>Wydajność grzewcza</b>	[kW]	111,9	117,5	123,0	128,5
<b>Zasilanie</b>	[V~, Hz, Ph]	380~415,3,50/60	380~415,3,50/60	380~415,3,50/60	380~415,3,50/60
<b>Pobór mocy przy chłodzeniu</b>	[kW]	31,53	34,24	37,80	35,86
<b>Pobór mocy przy ogrzewaniu</b>	[kW]	27,13	29,27	30,88	28,20
<b>EER / COP</b>	[W/W]	3,55 / 4,12	3,43 / 4,01	3,25 / 3,98	3,58 / 4,56
<b>SEER / SCOP</b>	[W/W]	6,0 / 4,0	5,6 / 3,6	5,2 / 3,5	7,2 / 4,2
<b>Przepływ powietrza</b>	[m³/h]	16000x2	16000x2	16000x2	12000x2 + 16000
<b>Poziom ciśnienia akustycznego</b>	[dB(A)]	≤63	≤63	≤63	≤63
<b>Sprężarka</b>	<b>Rodzaj</b>	-	DC inverter	DC inverter	DC inverter
	<b>Ilość</b>	-	4	4	4
<b>Silnik wentylatora</b>	<b>Rodzaj</b>	-	DC motor	DC motor	DC motor
	<b>Ilość</b>	-	4	4	4
<b>Maks. liczba jednostek wewnętrznych</b>	-	64	64	64	64
<b>Zakres stosunku wydajności IDU/ODU</b>	[%]	50 - 200	50 - 200	50 - 200	50 - 200
<b>Wymiary</b> (szer. x głęb. x wys.)	[mm]	(1340x765x1635)x2	(1340x765x1635)x2	(1340x765x1635)x2	(990x765x1635)x2 + 1340x765x1635
<b>Waga netto</b>	[kg]	330x2	330x2	330x2	230x2 + 330
<b>Typ czynnika chłodniczego</b>	-	R410A	R410A	R410A	R410A
<b>Wymiary orurowania</b>	<b>Ciecz</b>	[mm]	19,05 (3/4)	19,05 (3/4)	19,05 (3/4)
	<b>Gaz</b>	[mm]	38,1 (3/2)	38,1 (3/2)	38,1 (3/2)
<b>Zakres pracy</b>	<b>Chłodzenie</b>	[°C]	-15~52	-15~52	-15~52
	<b>Ogrzewanie</b>	[°C]	-25~24	-25~24	-25~24

Model		ARV-H1340/SR1MV	ARV-H1400/SR1MV	ARV-H1450/SR1MV	ARV-H1510/SR1MV
<b>HP</b>		<b>48</b>	<b>50</b>	<b>52</b>	<b>54</b>
<b>Kombinacja</b>	[HP]	10 + 16 + 22	12 + 16 + 22	10 + 20 + 22	10 + 22 + 22
<b>Wydajność chłodnicza</b>	[kW]	134,5	140,0	145,5	151,0
<b>Wydajność grzewcza</b>	[kW]	134,5	140,0	145,5	151,0
<b>Zasilanie</b>	[V~, Hz, Ph]	380~415, 3, 50/60	380~415, 3, 50/60	380~415, 3, 50/60	380~415, 3, 50/60
<b>Pobór mocy przy chłodzeniu</b>	[kW]	36,83	39,20	40,35	43,91
<b>Pobór mocy przy ogrzewaniu</b>	[kW]	30,45	31,60	34,50	36,11
<b>EER / COP</b>	[W/W]	3,65 / 4,42	3,57 / 4,43	3,61 / 4,22	3,44 / 4,18
<b>SEER / SCOP</b>	[W/W]	6,5 / 4,2	7,2 / 4,2	6,5 / 4,0	6,5 / 4,0
<b>Przepływ powietrza</b>	[m³/h]	12000 + 14000 + 16000	12000 + 14000 + 16000	12000 + 16000x2	12000 + 16000x2
<b>Poziom ciśnienia akustycznego</b>	[dB(A)]	≤63	≤63	≤63	≤63
<b>Sprężarka</b>	<b>Rodzaj</b>	-	DC inverter	DC inverter	DC inverter
	<b>Ilość</b>	-	4	4	5
<b>Silnik wentylatora</b>	<b>Rodzaj</b>	-	DC motor	DC motor	DC motor
	<b>Ilość</b>	-	5	5	5
<b>Maks. liczba jednostek wewnętrznych</b>	-	64	64	64	64
<b>Zakres stosunku wydajności IDU/ODU</b>	[%]	50 - 200	50 - 200	50 - 200	50 - 200
<b>Wymiary</b> (szer. x głęb. x wys.)	[mm]	990x765x1635 + (1340x765x1635)x2	990x765x1635 + (1340x765x1635)x2	990x765x1635 + (1340x765x1635)x2	990x765x1635 + (1340x765x1635)x2
<b>Waga netto</b>	[kg]	215 + 265 + 330	230 + 265 + 330	215 + 330x2	215 + 330x2
<b>Typ czynnika chłodniczego</b>	-	R410A	R410A	R410A	R410A
<b>Wymiary orurowania</b>	<b>Ciecz</b>	[mm]	19,05 (3/4)	19,05 (3/4)	19,05 (3/4)
	<b>Gaz</b>	[mm]	38,1 (3/2)	41,3 (13/8)	41,3 (13/8)
<b>Zakres pracy</b>	<b>Chłodzenie</b>	[°C]	-15~52	-15~52	-15~52
	<b>Ogrzewanie</b>	[°C]	-25~24	-25~24	-25~24

Wydajności podane dla następujących warunków:

**Wydajność chłodnicza:** temperatura wewnętrzna 27°C (termometr suchy DB) / 19°C (termometr mokry WB); temperatura zewnętrzna 35°C (termometr suchy DB) / 24°C (termometr mokry WB).

**Wydajność grzewcza:** temperatura wewnętrzna 20°C (termometr suchy DB); temperatura zewnętrzna 7°C (termometr suchy DB) / 6°C (termometr mokry WB).

Długość instalacji chłodniczej: równoważna długość instalacji: 7,5 m; różnica poziomów 0 m.

Producent gwarantuje pracę systemu przy maksymalnym współczynniku kombinacji 130%. Przyjmując wyższy współczynnik należy skonsultować się z Dystrybutorem.

Wartości poziomu dźwięku zmierzone w komorze bezechowej w odległości 1 metra od jednostki i na wysokości 1,3 metra nad podłogą.

Podane funkcje i dane techniczne mają charakter informacyjny i mogą ulec zmianie bez powiadomienia.

Urządzenia zawierają fluorowane gazy cieplarniane R410A.

Model		ARV-H1560/SR1MV	ARV-H1630/SR1MV	ARV-H1680/SR1MV	ARV-H1730/SR1MV
<b>HP</b>		<b>56</b>	<b>58</b>	<b>60</b>	<b>62</b>
<b>Kombinacja</b>	[HP]	12 + 22 + 22	14 + 22 + 22	16 + 22 + 22	18 + 22 + 22
<b>Wydajność chłodnicza</b>	[kW]	156,5	163,0	168,0	173,4
<b>Wydajność grzewcza</b>	[kW]	156,5	163,0	168,0	173,4
<b>Zasilanie</b>	[V~, Hz, Ph]	380~415,3,50/60	380~415, 3, 50/60	380~415, 3, 50/60	380~415, 3, 50/60
<b>Pobór mocy przy chłodzeniu</b>	[kW]	46,28	47,70	49,62	50,43
<b>Pobór mocy przy ogrzewaniu</b>	[kW]	37,26	39,13	40,66	42,57
<b>EER / COP</b>	[W/W]	3,38 / 4,20	3,42 / 4,17	3,39 / 4,13	3,44 / 4,07
<b>SEER / SCOP</b>	[W/W]	7,2 / 4,2	6,5 / 4,3	6,3 / 4,2	6,0 / 4,0
<b>Przepływ powietrza</b>	[m³/h]	12000 + 16000x2	14000 + 16000x2	14000 + 16000x2	16000x3
<b>Poziom ciśnienia akustycznego</b>	[dB(A)]	≤63	≤63	≤63	≤63
<b>Sprężarka</b>	<b>Rodzaj</b>	-	DC inverter	DC inverter	DC inverter
	<b>Ilość</b>	-	5	5	6
<b>Silnik wentylatora</b>	<b>Rodzaj</b>	-	DC motor	DC motor	DC motor
	<b>Ilość</b>	-	5	6	6
<b>Maks. liczba jednostek wewnętrznych</b>	-	64	64	64	64
<b>Zakres stosunku wydajności IDU/ODU</b>	[%]	50 - 200	50 - 200	50 - 200	50 - 200
<b>Wymiary</b> (szer. x głęb. x wys.)	[mm]	90x765x1635 + (1340x765x1635)x2	(1340x765x1635)x3	(1340x765x1635)x3	(1340x765x1635)x3
<b>Waga netto</b>	[kg]	230 + 330x2	265 + 330x2	265 + 330x2	330x3
<b>Typ czynnika chłodniczego</b>	-	R410A	R410A	R410A	R410A
<b>Wymiary orurowania</b>	<b>Ciecz</b>	[mm]	19,05 (3/4)	19,05 (3/4)	19,05 (3/4)
	<b>Gaz</b>	[mm]	41,3 (13/8)	41,3 (13/8)	41,3 (13/8)
<b>Zakres pracy</b>	<b>Chłodzenie</b>	[°C]	-15~52	-15~52	-15~52
	<b>Ogrzewanie</b>	[°C]	-25~24	-25~24	-25~24

Model		ARV-H1790/SR1MV	ARV-H1840/SR1MV	ARV-H1900/SR1MV	ARV-H1960/SR1MV
<b>HP</b>		<b>64</b>	<b>66</b>	<b>68</b>	<b>70</b>
<b>Kombinacja</b>	[HP]	20 + 22 + 22	22 + 22 + 22	12 + 12 + 22 + 22	10 + 16 + 22 + 22
<b>Wydajność chłodnicza</b>	[kW]	179,0	184,5	190,0	196,0
<b>Wydajność grzewcza</b>	[kW]	179,0	184,5	190,0	196,0
<b>Zasilanie</b>	[V~, Hz, Ph]	380~415, 3, 50/60	380~415, 3, 50/60	380~415, 3, 50/60	380~415, 3, 50/60
<b>Pobór mocy przy chłodzeniu</b>	[kW]	53,14	56,70	54,76	55,73
<b>Pobór mocy przy ogrzewaniu</b>	[kW]	44,71	46,32	43,64	45,89
<b>EER / COP</b>	[W/W]	3,37 / 4,00	3,25 / 3,98	3,47 / 4,35	3,52 / 4,27
<b>SEER / SCOP</b>	[W/W]	5,6 / 3,6	5,2 / 3,5	7,2 / 4,2	6,5 / 4,2
<b>Przepływ powietrza</b>	[m³/h]	16000x3	16000x3	12000x2 + 16000x2	12000 + 14000 + 16000x2
<b>Poziom ciśnienia akustycznego</b>	[dB(A)]	≤63	≤63	≤63	≤63
<b>Sprężarka</b>	<b>Rodzaj</b>	-	DC inverter	DC inverter	DC inverter
	<b>Ilość</b>	-	6	6	6
<b>Silnik wentylatora</b>	<b>Rodzaj</b>	-	DC motor	DC motor	DC motor
	<b>Ilość</b>	-	6	6	7
<b>Maks. liczba jednostek wewnętrznych</b>	-	64	64	64	64
<b>Zakres stosunku wydajności IDU/ODU</b>	[%]	50 - 200	50 - 200	50 - 200	50 - 200
<b>Wymiary</b> (szer. x głęb. x wys.)	[mm]	(1340x765x1635)x3	(1340x765x1635)x3	(990x765x1635)x2 + (1340x765x1635)x2	990x765x1635 + (1340x765x1635)x3
<b>Waga netto</b>	[kg]	330x3	330x3	230x2 + 330x2	215 + 265 + 330x2
<b>Typ czynnika chłodniczego</b>	-	R410A	R410A	R410A	R410A
<b>Wymiary orurowania</b>	<b>Ciecz</b>	[mm]	19,05 (3/4)	19,05 (3/4)	22,2 (7/8)
	<b>Gaz</b>	[mm]	41,3 (13/8)	41,3 (13/8)	44,5 (7/4)
<b>Zakres pracy</b>	<b>Chłodzenie</b>	[°C]	-15~52	-15~52	-15~52
	<b>Ogrzewanie</b>	[°C]	-25~24	-25~24	-25~24

Wydajności podane dla następujących warunków:

**Wydajność chłodnicza:** temperatura wewnętrzna 27°C (termometr suchy DB) / 19°C (termometr mokry WB); temperatura zewnętrzna 35°C (termometr suchy DB) / 24°C (termometr mokry WB).

**Wydajność grzewcza:** temperatura wewnętrzna 20°C (termometr suchy DB); temperatura zewnętrzna 7°C (termometr suchy DB) / 6°C (termometr mokry WB).

Długość instalacji chłodniczej: równoważna długość instalacji: 7,5 m; różnica poziomów 0 m.

Producent gwarantuje pracę systemu przy maksymalnym współczynniku kombinacji 130%. Przyjmując wyższy współczynnik należy skonsultować się z Dystrybutorem.

Wartości poziomu dźwięku zmierzone w komorze bezechowej w odległości 1 metra od jednostki i na wysokości 1,3 metra nad podłogą.

Podane funkcje i dane techniczne mają charakter informacyjny i mogą ulec zmianie bez powiadomienia.

Urządzenia zawierają fluorowane gazy cieplarniane R410A.

Model		ARV-H2010/SR1MV	ARV-H2070/SR1MV	ARV-H2120/SR1MV	ARV-H2180/SR1MV
HP		72	74	76	78
Kombinacja	[HP]	12 + 16 + 22 + 22	10 + 20 + 22 + 22	10 + 22 + 22 + 22	12 + 22 + 22 + 22
Wydajność chłodnicza	[kW]	201,5	207,0	212,5	218,0
Wydajność grzewcza	[kW]	201,5	207,0	212,5	218,0
Zasilanie	[V~, Hz, Ph]	380~415,3,50/60	380~415,3,50/60	380~415,3,50/60	380~415,3,50/60
Pobór mocy przy chłodzeniu	[kW]	58,10	59,25	62,81	65,18
Pobór mocy przy ogrzewaniu	[kW]	47,04	49,94	51,55	52,70
EER / COP	[W/W]	3,47 / 4,28	3,49 / 4,14	3,38 / 4,12	3,34 / 4,14
SEER / SCOP	[W/W]	7,2 / 4,2	6,5 / 4,0	6,5 / 4,0	7,2 / 4,2
Przepływ powietrza	[m³/h]	12000 + 14000 + 16000x2	12000 + 16000x3	12000 + 16000x3	12000 + 16000x3
Poziom ciśnienia akustycznego	[dB(A)]	≤63	≤63	≤63	≤63
Sprężarka	Rodzaj	-	DC inverter	DC inverter	DC inverter
	Ilość	-	6	7	7
Silnik wentylatora	Rodzaj	-	DC motor	DC motor	DC motor
	Ilość	-	7	7	7
Maks. liczba jednostek wewnętrznych	-	64	64	64	64
Zakres stosunku wydajności IDU/ODU	[%]	50 - 200	50 - 200	50 - 200	50 - 200
Wymiary (szer. x głęb. x wys.)	[mm]	990x765x1635 + (1340x765x1635)x3	990x765x1635 + (1340x765x1635)x3	990x765x1635 + (1340x765x1635)x3	990x765x1635 + (1340x765x1635)x3
Waga netto	[kg]	230 + 265 + 330x2	215 + 330x3	215 + 330x3	230 + 330x3
Typ czynnika chłodniczego	-	R410A	R410A	R410A	R410A
Wymiary orurowania	Ciecz	[mm]	22,2 (7/8)	22,2 (7/8)	22,2 (7/8)
	Gaz	[mm]	44,5 (7/4)	44,5 (7/4)	44,5 (7/4)
Zakres pracy	Chłodzenie	[°C]	-15~52	-15~52	-15~52
	Ogrzewanie	[°C]	-25~24	-25~24	-25~24

Model		ARV-H2240/SR1MV	ARV-H2290/SR1MV	ARV-H2350/SR1MV	ARV-H2400/SR1MV	ARV-H2460/SR1MV
HP		80	82	84	86	88
Kombinacja	[HP]	14 + 22 + 22 + 22	16 + 22 + 22 + 22	18 + 22 + 22 + 22	20 + 22 + 22 + 22	22 + 22 + 22 + 22
Wydajność chłodnicza	[kW]	224,5	229,5	234,9	240,5	246,0
Wydajność grzewcza	[kW]	224,5	229,5	234,9	240,5	246,0
Zasilanie	[V~, Hz, Ph]	380~415, 3, 50/60	380~415, 3, 50/60	380~415, 3, 50/60	380~415, 3, 50/60	380~415, 3, 50/60
Pobór mocy przy chłodzeniu	[kW]	66.60	68.52	69.33	72.04	75.60
Pobór mocy przy ogrzewaniu	[kW]	54.57	56.10	58.01	60.15	61.76
EER / COP	[W/W]	3.37 / 4.11	3.35 / 4.09	3.39 / 4.05	3.34 / 4.00	3.25 / 3.98
SEER / SCOP	[W/W]	6,5 / 4,3	6,3 / 4,2	6,0 / 4,0	5,6 / 3,6	5,2 / 3,5
Przepływ powietrza	[m³/h]	14000 + 16000x3	14000 + 16000x3	16000x4	16000x4	16000x4
Poziom ciśnienia akustycznego	[dB(A)]	≤63	≤63	≤63	≤63	≤63
Sprężarka	Rodzaj	-	DC inverter	DC inverter	DC inverter	DC inverter
	Ilość	-	7	7	8	8
Silnik wentylatora	Rodzaj	-	DC motor	DC motor	DC motor	DC motor
	Ilość	-	8	8	8	8
Maks. liczba jednostek wewnętrznych	-	64	64	64	64	64
Zakres stosunku wydajności IDU/ODU	[%]	50 - 200	50 - 200	50 - 200	50 - 200	50 - 200
Wymiary (szer. x głęb. x wys.)	[mm]	(1340x765x1635)x4	(1340x765x1635)x4	(1340x765x1635)x4	(1340x765x1635)x4	(1340x765x1635)x4
Waga netto	[kg]	265 + 330x3	265 + 330x3	330x4	330x4	330x4
Typ czynnika chłodniczego	-	R410A	R410A	R410A	R410A	R410A
Wymiary orurowania	Ciecz	[mm]	22,2 (7/8)	22,2 (7/8)	22,2 (7/8)	22,2 (7/8)
	Gaz	[mm]	44,5 (7/4)	44,5 (7/4)	44,5 (7/4)	44,5 (7/4)
Zakres pracy	Chłodzenie	[°C]	-15~52	-15~52	-15~52	-15~52
	Ogrzewanie	[°C]	-25~24	-25~24	-25~24	-25~24

Wydajności podane dla następujących warunków:

**Wydajność chłodnicza:** temperatura wewnętrzna 27°C (termometr suchy DB) / 19°C (termometr mokry WB); temperatura zewnętrzna 35°C (termometr suchy DB) / 24°C (termometr mokry WB).

**Wydajność grzewcza:** temperatura wewnętrzna 20°C (termometr suchy DB); temperatura zewnętrzna 7°C (termometr suchy DB) / 6°C (termometr mokry WB).

Długość instalacji chłodniczej: równoważna długość instalacji: 7,5 m; różnica poziomów 0 m.

Producent gwarantuje pracę systemu przy maksymalnym współczynniku kombinacji 130%. Przyjmując wyższy współczynnik należy skonsultować się z Dystrybutorem.

Wartości poziomu dźwięku zmierzone w komorze bezechowej w odległości 1 metra od jednostki i na wysokości 1,3 metra nad podłogą.

Podane funkcje i dane techniczne mają charakter informacyjny i mogą ulec zmianie bez powiadomienia.

Urządzenia zawierają fluorowane gazy cieplarniane R410A.

# ARV6

Innowacyjne rozwiązania klimatyzacyjne







# AUX

## AIR CONDITIONER

# ARV6 MINI



AUX

### Sprężarka inwerterowa DC

Wykonany z unikalnego, magnetycznego materiału wirnik może zmieniać obroty silnika przy zmianach napięcia DC, pokonując jednocześnie zakłócenia elektromagnetyczne i utratę obrotów, która występuje przy tradycyjnej sprężarce AC. Sprężarka osiąga wysoką wydajność przy jednocześnie cichej pracy.

### Tryb turbo - szybkie chłodzenie / grzanie

Zastosowanie technologii inwerterowej pozwala na bardzo szybkie osiągnięcie maksymalnej wydajności chłodniczej lub grzewczej, dąży do utrzymania temperatury na stałym poziomie, minimalizując jej wahania co zapewnia komfortowe środowisko dla użytkownika.

### Tolerancja na wahania napięcia

Występujące na niektórych obszarach wahania napięcia nie mają wpływu na stabilność pracy jednostki.

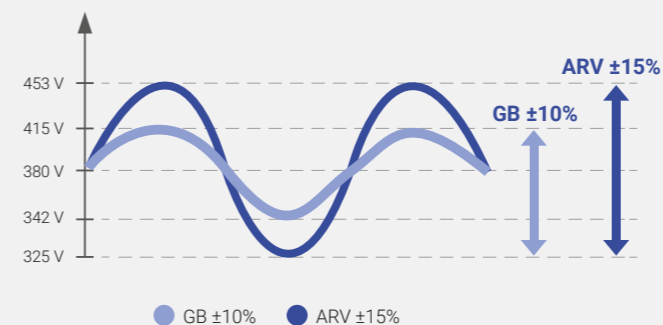

### Różnorodność i elastyczne dopasowanie jednostek wewnętrznych i zewnętrznych

AUX oferuje całą gamę różnych modeli jednostek wewnętrznych o dużym zakresie wydajności. Bogaty wybór jednostek zaspokoi wszelkie potrzeby klientów komercyjnych i użytkowników prywatnych. Rozbudowana technologia pozwala na elastyczne projektowanie instalacji, dopasowanych do potrzeb każdego inwestora.

### Funkcja automatycznego restartu

System w sytuacji chwilowego zaniku napięcia, po jego przywróceniu może rozpocząć ponownie pracę z pierwotnymi ustawieniami. Powrót do zapamiętanego stanu pracy odbywa się automatycznie i nie wymaga ręcznego restartu jednostki.

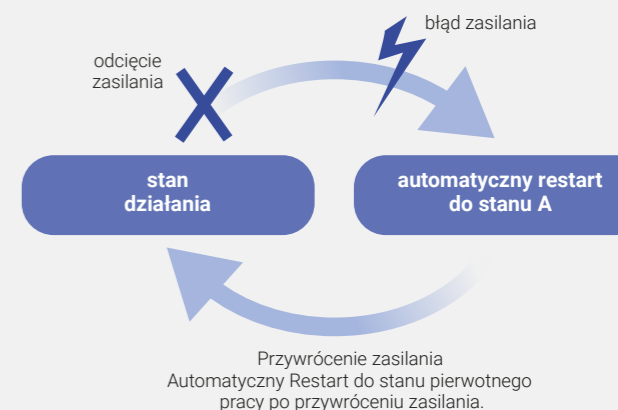

### Precyzyjna kontrola temperatury

Automatyka w jednostce pozwala na precyzyjne dostosowanie wydajności w zależności od zmian temperatury wewnętrznej. Inteligentny algorytm, zliczając zapotrzebowanie jednostek wewnętrznych, umożliwia kontrolę w czasie rzeczywistym pracą sprężarki, dostosowując przepływ czynnika tak, aby zapewnić jak najwyższy komfort w pomieszczeniu.



### System chłodzenia PCB

Inteligentne chłodzenie płyty PCB zapewnia stabilne działanie systemu nawet przy bardzo wysokich temperaturach zewnętrznych.

# Seria ARV6 Mini

## JEDNOFAZOWE, 50/60HZ

Model		ARV-H080/NR1	ARV-H100/NR1	ARV-H120/NR1	ARV-H140/NR1	ARV-H160/NR1	
<b>Wydajność chłodnicza</b>	[kW]	8,00	10,00	12,30	14,00	16,00	
<b>Wydajność grzewcza</b>	[kW]	9,00	11,50	13,20	16,00	18,00	
<b>Zasilanie</b>	[V~, Hz, Ph]	220~240,50/60,1	220~240,50/60,1	220~240,50/60,1	220~240,50/60,1	220~240,50/60,1	
<b>Pobór mocy</b>	<b>Chłodzenie</b>	[kW]	2,30	3,00	3,25	3,95	4,80
	<b>Ogrzewanie</b>	[kW]	2,40	3,20	3,41	4,05	4,80
<b>Prąd roboczy</b>	<b>Chłodzenie</b>	[A]	10,10	13,20	14,30	17,30	21,10
	<b>Ogrzewanie</b>	[A]	10,50	14,00	15,00	17,80	21,10
<b>EER / COP</b>	[W/W]	3,48 / 3,75	3,33 / 3,59	3,78 / 3,87	3,54 / 3,95	3,33 / 3,75	
<b>SEER / SCOP</b>	[W/W]	6,20 / 4,20	6,10 / 4,10	6,10 / 4,10	6,10 / 4,00	6,10 / 4,00	
<b>Przepływ powietrza</b>	[m³/h]	4154	4154	7200	7200	7200	
<b>Poziom ciśnienia akustycznego</b>	[dB(A)]	56	56	57	57	57	
<b>Maks. różnica poziomów między jednostką wewnętrzną a zewnętrzną</b>	[m]	50	50	50	50	50	
<b>Maks. różnica poziomów między jednostkami wewnętrznymi</b>	[m]	10	10	15	15	15	
<b>Maks. odległość od pierwszego trójnika do najdalszej jednostki wewnętrznej</b>	[m]	40	40	40	40	40	
<b>Całkowita długość orurowania</b>	[m]	100	100	150	150	150	
<b>Maks. liczba jednostek wewnętrznych</b>	-	4	5	7	8	9	
<b>Zakres stosunku wydajności IDU/ODU</b>	[%]	50~130	50~130	50~130	50~130	50~130	
<b>Wymiary</b> (szer. x głęb. x wys.)	[mm]	970x370x803	970x370x803	970x340x1320	970x340x1320	970x340x1320	
<b>Waga netto</b>	[kg]	66	66	86	86	93	
<b>Typ czynnika chłodniczego</b>	-	R410A	R410A	R410A	R410A	R410A	
<b>Wymiary orurowania</b>	<b>Ciecz</b>	[mm (cale)]	9,52 (3/8)	9,52 (3/8)	9,52 (3/8)	9,52 (3/8)	
	<b>Gaz</b>	[mm (cale)]	15,88 (5/8)	15,88 (5/8)	15,88 (5/8)	15,88 (5/8)	19,05 (3/4)
<b>Zakres pracy</b>	<b>Chłodzenie</b>	[°C]	-15~-49	-15~-49	-15~-49	-15~-49	
	<b>Ogrzewanie</b>	[°C]	-15~-27	-15~-27	-15~-27	-15~-27	

Wydajności podane dla następujących warunków:

**Wydajność chłodnicza:** temperatura wewnętrzna 27°C (termometr suchy DB) / 19°C (termometr mokry WB); temperatura zewnętrzna 35°C (termometr suchy DB) / 24°C (termometr mokry WB).

**Wydajność grzewcza:** temperatura wewnętrzna 20°C (termometr suchy DB); temperatura zewnętrzna 7°C (termometr suchy DB) / 6°C (termometr mokry WB).

Długość instalacji chłodniczej: równoważna długość instalacji: 7,5 m; różnica poziomów 0 m.

Wartości poziomu dźwięku zmierzone w komorze bezechowej w odległości 1 metra od jednostki i na wysokości 1,3 metra nad podłogą.

Podane funkcje i dane techniczne mają charakter informacyjny i mogą ulec zmianie bez powiadomienia.

Urządzenia zawierają fluorowane gazy cieplarniane R410A.

# Seria ARV6 Mini

## TRÓJFAZOWE, 50/60HZ

Model		ARV-H140/SR1	ARV-H160/SR1	ARV-H220/SR1DCS1	ARV-H260/SR1DCS1	
<b>Wydajność chłodnicza</b>	[kW]	14,00	16,00	22,40	26,00	
<b>Wydajność grzewcza</b>	[kW]	16,00	18,00	24,50	28,50	
<b>Zasilanie</b>	[V~, Hz, Ph]	380~415,50/60,3	380~415,50/60,3	380~415,50/60,3	380~415,50/60,3	
<b>Pobór mocy</b>	<b>Chłodzenie</b>	[kW]	4,11	4,70	6,80	7,60
	<b>Ogrzewanie</b>	[kW]	4,10	4,61	5,90	6,80
<b>Prąd roboczy</b>	<b>Chłodzenie</b>	[A]	6,15	6,96	11,10	12,40
	<b>Ogrzewanie</b>	[A]	6,10	6,76	9,60	11,10
<b>EER / COP</b>	[W/W]	3,41 / 3,90	3,40 / 3,90	3,29 / 4,15	3,42 / 4,19	
<b>SEER / SCOP</b>	[W/W]	6,10 / 4,00	6,10 / 4,00	6,10 / 4,00	6,10 / 4,00	
<b>Przepływ powietrza</b>	[m³/h]	7200	7200	10500	10500	
<b>Poziom ciśnienia akustycznego</b>	[dB(A)]	57	57	60	60	
<b>Maks. różnica poziomów między jednostką wewnętrzną a zewnętrzną</b>	[m]	50	50	50	50	
<b>Maks. różnica poziomów między jednostkami wewnętrznymi</b>	[m]	8	8	10	10	
<b>Maks. odległość od pierwszego trójnika do najdalszej jednostki wewnętrznej</b>	[m]	40	40	40	40	
<b>Całkowita długość orurowania</b>	[m]	150	150	250	250	
<b>Maks. liczba jednostek wewnętrznych</b>	-	8	9	13	15	
<b>Zakres stosunku wydajności IDU/ODU</b>	[%]	50~130	50~130	50~130	50~130	
<b>Wymiary</b> (szer. x głęb. x wys.)	[mm]	940x370x1325	940x370x1325	1120x400x1510	1120x400x1510	
<b>Waga netto</b>	[kg]	103	103	165	165	
<b>Typ czynnika chłodniczego</b>	-	R410A	R410A	R410A	R410A	
<b>Wymiary orurowania</b>	<b>Ciecz</b>	[mm (cale)]	9,52 (3/8)	9,52 (3/8)	9,52 (3/8)	
	<b>Gaz</b>	[mm (cale)]	19,05 (3/4)	19,05 (3/4)	22,2 (7/8)	
<b>Zakres pracy</b>	<b>Chłodzenie</b>	[°C]	-15~-49	-15~-49	-15~-49	
	<b>Ogrzewanie</b>	[°C]	-15~-27	-15~-27	-15~-27	

Wydajności podane dla następujących warunków:

**Wydajność chłodnicza:** temperatura wewnętrzna 27°C (termometr suchy DB) / 19°C (termometr mokry WB); temperatura zewnętrzna 35°C (termometr suchy DB) / 24°C (termometr mokry WB).

**Wydajność grzewcza:** temperatura wewnętrzna 20°C (termometr suchy DB); temperatura zewnętrzna 7°C (termometr suchy DB) / 6°C (termometr mokry WB).

Długość instalacji chłodniczej: równoważna długość instalacji: 7,5 m; różnica poziomów 0 m.

Wartości poziomu dźwięku zmierzone w komorze bezechowej w odległości 1 metra od jednostki i na wysokości 1,3 metra nad podłogą.

Podane funkcje i dane techniczne mają charakter informacyjny i mogą ulec zmianie bez powiadomienia.

Urządzenia zawierają fluorowane gazy cieplarniane R410A.

**AUX**  
AIR CONDITIONER

# MODUŁ AHU



**AUX**

## Zestaw ARV AHU KIT

Zestawy AHU pozwalają podłączyć jednostki zewnętrzne AUX ARV6 w zakresie wydajności od 11,2 -56 kW do wymiennika freonowego w centrali wentylacyjnej.

Sterowanie może odbywać się za pomocą dołączonego sterownika przewodowego AUX lub przy pomocy zewnętrznych sterowników wykorzystując sygnał 0-10V lub przy wykorzystaniu protokołu MODBUS.

W zestawie znajduje się komplet czujników do zamontowania przy wymienniku freonowym. Nie wymaga żadnych dodatkowych akcesoriów oraz specjalnej konfiguracji.



## Moduł AHU

### DANE TECHNICZNE

Model		ARVK-01A	ARVK-02A
Zasilanie	[V~, Hz, Ph]	220~240, 50/60, 1	220~240, 50/60, 1
Wydajność chłodzenia (T1)	[kW]	11,2 - 36	36 - 56
Dane elektryczne	Maks. prąd [A]	1	1
	Przewód zasilający [m <sup>2</sup> ]	3 x 1,5	3 x 1,5
Jednostka wewnętrzna	Wymiar netto (szer. * głęb. * wys.) [mm]	573x447x180	573x447x180
	Wymiary opakowania (szer. * głęb. * wys.) [mm]	655x525x250	655x525x250
	Waga netto [kg]	11,5	12
	Waga brutto [kg]	14,5	15
Rura chłodnicza	Ciekła strona [mm]	Φ 12,7	Φ15,88
	Bazowa strona [mm]	Φ 12,7	Φ15,88
Zakres ustawień temperatury	[W/W]	16~32	16~32

# Specyfikacja centrali

PASUJĄCEJ DO AHU KIT



Model	Wydajność chłodnicy [kW]	Przepływ powietrza [m³/h]
ARVK-01A	11,2 - 14	2 000
	14 - 18	2 300
	18 - 20	2 700
	20 - 25	3 000
	25 - 30	3 800
ARVK-02A	30 - 36	4 500
	36 - 40	5 500
	40 - 45	6 000
	45 - 50	7 000
	50 - 56	8 000

## Sterowanie przy użyciu sterownika przewodowego AUX

POJEDYNCZA CENTRALA + POJEDYNCZY ZESTAW

### ARVK-01A / ARVK-02A

**Jednostki zew.:** ARV6, seria mini, seria indywidualna  
**Max ilość:** 4  
**Adresowanie:** automatyczne  
**Zmiana wydajności:** zmiana przełącznika DIP

**Prędkość wentylatora:** wysoka, średnia, niska  
**Korekta temperatury pomieszczenia:** tak  
**Ochrona przed zimnym nawiewem:** tak

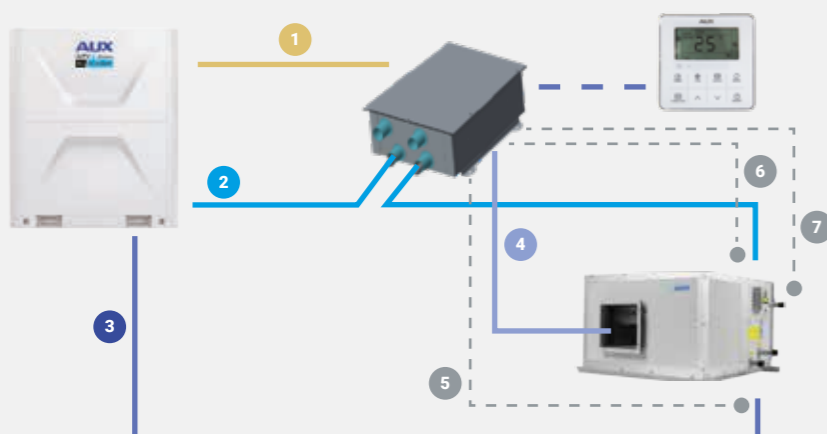

- 1 Przewód komunikacyjny
- 2 Rura cieczowa
- 3 Rura gazowa
- 4 Sygnał zwrotny wentylatora
- 5 Czujnik na powrocie parownika
- 6 Czujnik na zasilaniu parownika
- 7 Czujnik temp. w pomieszczeniu

POJEDYNCZA CENTRALA + KILKA ZESTAWÓW

### ARVK-01A / ARVK-02A

**Jednostki zew.:** ARV6, seria mini, seria indywidualna  
**Max ilość:** 4  
**Adresowanie:** automatyczne  
**Zmiana wydajności:** zmiana przełącznika DIP  
**Zestawy podrzędne:** max 3 sztuki

**Sterowanie zestawem:** grupowa kontrola  
**Prędkość wentylatora:** wysoka, średnia, niska  
**Korekta temperatury pomieszczenia:** tak  
**Ochrona przed zimnym nawiewem:** tak

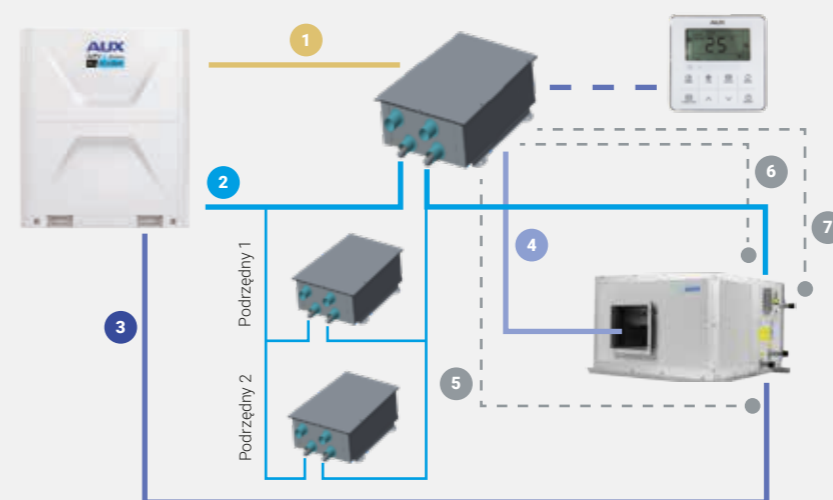

- 1 Przewód komunikacyjny
- 2 Rura cieczowa
- 3 Rura gazowa
- 4 Sygnał zwrotny wentylatora
- 5 Czujnik na powrocie parownika
- 6 Czujnik na zasilaniu parownika
- 7 Czujnik temp. w pomieszczeniu

KILKA CENTRAL WENTYLACYJNYCH + KILKA ZESTAWÓW AHU

### ARVK-01A / ARVK-02A

**Jednostki zew.:** ARV6, seria mini, seria indywidualna  
**Max ilość:** 4  
**Adresowanie:** automatyczne  
**Zmiana wydajności:** zmiana przełącznika DIP  
**Zestawy podrzędne:** max 3 sztuki na grupę  
**Sterowanie zestawem:** grupowa kontrola  
**Prędkość wentylatora:** wysoka, średnia, niska  
**Korekta temperatury pomieszczenia:** tak  
**Ochrona przed zimnym nawiewem:** tak

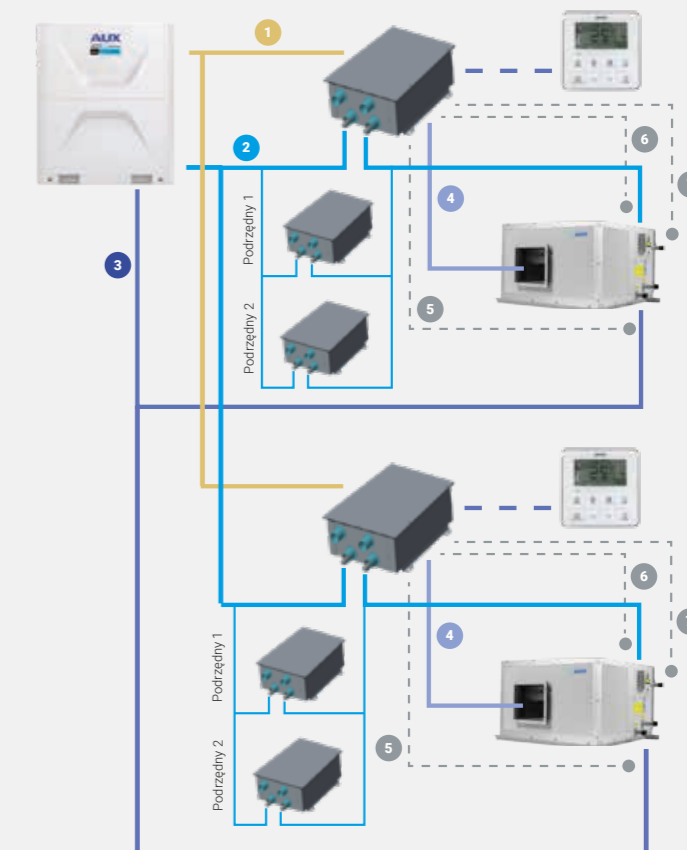

- 1 Przewód komunikacyjny
- 2 Rura cieczowa
- 3 Rura gazowa
- 4 Sygnał zwrotny wentylatora
- 5 Czujnik na powrocie parownika
- 6 Czujnik na zasilaniu parownika
- 7 Czujnik temp. w pomieszczeniu

# Sterowanie przy użyciu zewnętrznego sterownika

## POJEDYNCZA CENTRALA + POJEDYNCZY AHU KIT

### ARVK-01A / ARVK-02A

**Sterownik zew.:** wejście analogowe, cyfrowe, wyjście cyfrowe  
**Jednostki zew.:** ARV6, mini ARV  
**Max ilość:** 4  
**Adresowanie:** automatyczne

**Zmiana wydajności:** ustawienie przełącznika  
**Prędkość wentylatora:** wysoka, średnia, niska  
**Korekta temperatury pomieszczenia:** tak  
**Ochrona przed zimnym nawiewem:** tak

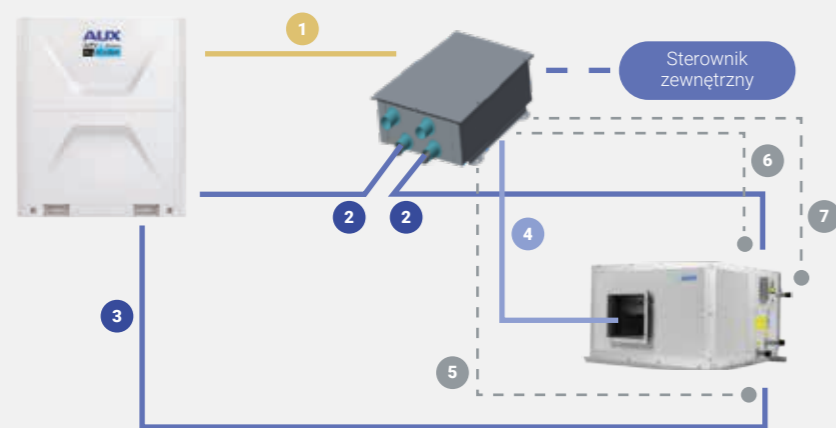

- 1 Przewód komunikacyjny
- 2 Rura cieczowa
- 3 Rura gazowa
- 4 Sygnał zwrotny wentylatora
- 5 Czujnik na powrocie parownika
- 6 Czujnik na zasilaniu parownika
- 7 Czujnik temp. w pomieszczeniu

## POJEDYNCZA CENTRALA WENTYLACYJNA + KILKA ZESTAWÓW AHU KIT

### ARVK-01A / ARVK-02A

**Sterownik zew.:** wejście analogowe, cyfrowe, wyjście cyfrowe  
**Jednostki zew.:** ARV6, mini ARV  
**Max ilość:** 4  
**Adresowanie:** automatyczne

**Zmiana wydajności:** ustawienie przełącznika DIP  
**Sterowanie zestawem:** grupowa kontrola  
**Zestawy podrzędne:** max 3 sztuki  
**Prędkość wentylatora:** wysoka, średnia, niska  
**Korekta temperatury pomieszczenia:** tak  
**Ochrona przed zimnym nawiewem:** tak

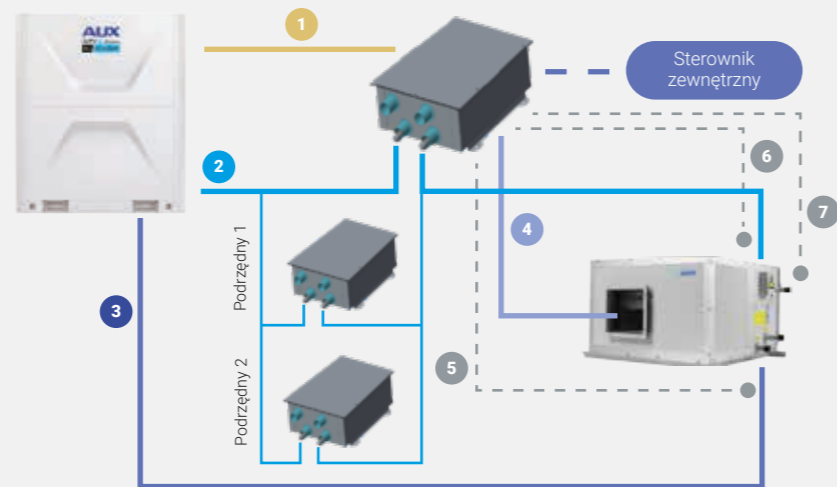

- 1 Przewód komunikacyjny
- 2 Rura cieczowa
- 3 Rura gazowa
- 4 Sygnał zwrotny wentylatora
- 5 Czujnik na powrocie parownika
- 6 Czujnik na zasilaniu parownika
- 7 Czujnik temp. w pomieszczeniu

## KILKA CENTRAL WENTYLACYJNYCH + KILKA ZESTAWÓW AHU KIT

### ARVK-01A / ARVK-02A

**Sterownik zew.:** wejście analogowe, cyfrowe, wyjście cyfrowe  
**Jednostki zew.:** ARV6, mini ARV  
**Max ilość:** 4  
**Adresowanie:** automatyczne

**Zmiana wydajności:** ustawienie przełącznika DIP  
**Sterowanie zestawem:** grupowa kontrola  
**Zestawy podrzędne:** max 3 sztuki  
**Prędkość wentylatora:** wysoka, średnia, niska  
**Korekta temperatury pomieszczenia:** tak  
**Ochrona przed zimnym nawiewem:** tak

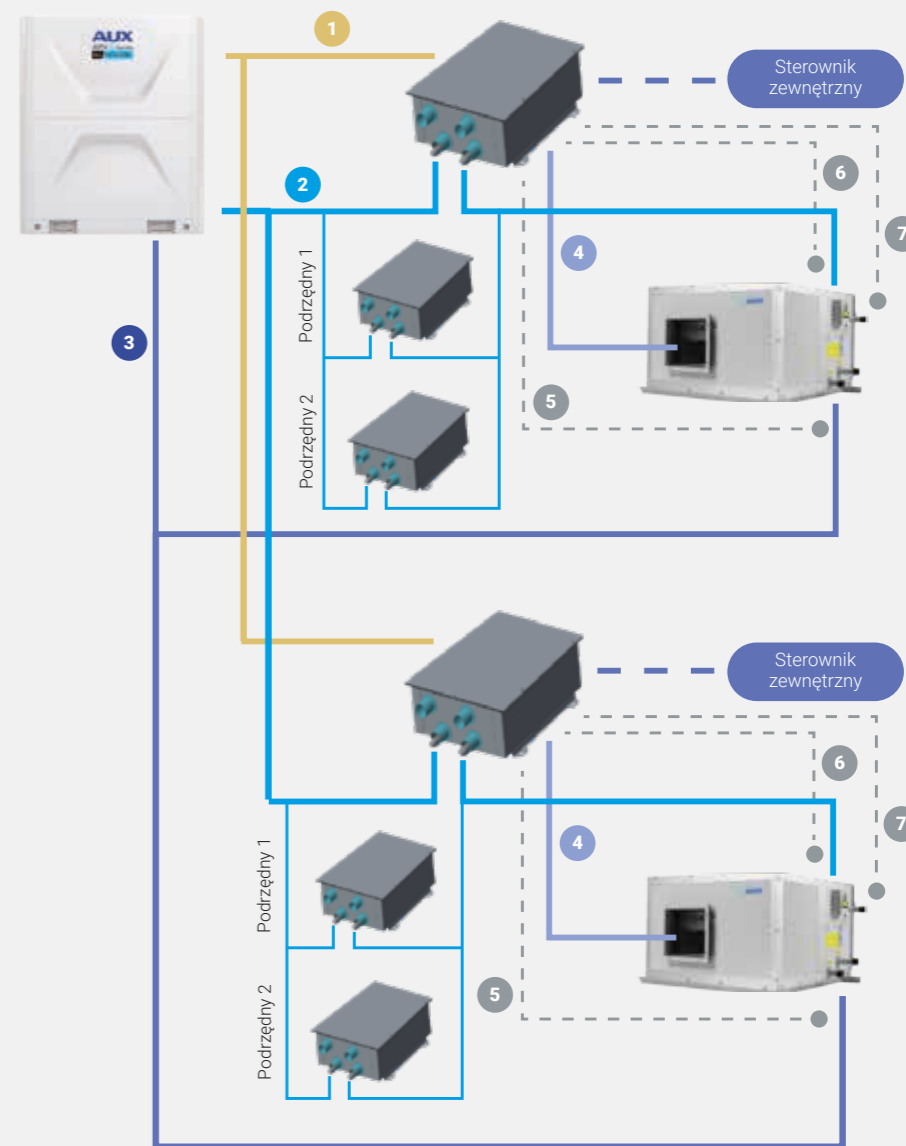

- 1 Przewód komunikacyjny
- 2 Rura cieczowa
- 3 Rura gazowa
- 4 Sygnał zwrotny wentylatora
- 5 Czujnik na powrocie parownika
- 6 Czujnik na zasilaniu parownika
- 7 Czujnik temp. w pomieszczeniu



# JEDNOSTKI WEWNĘTRZNE

ŚCIENNE

KASETONOWE

KANAŁOWE

PRZYPODŁOGOWO-  
SUFITOWE

**AUX**  
AIR CONDITIONER

# JEDNOSTKI ŚCIENNE

SERIA ARVWM Z SILNIKIEM DC WENTYLATORA



Szybkie chłodzenie/  
ogrzewanie



Sterownik  
bezprzewodowy



Wytrzymały  
filtr powietrza



Tryb pracy  
nocnej



Inteligentne  
odszyblanie



Cyfrowy  
wyświetlacz



Karta  
hotelowa



Moduł  
sterowania Wi-Fi



Sterownik  
przewodowy



Sterownik  
centralny

● standard ● opcja

**AUX**

## Jednostki ściennie

SERIA ARVWM Z SILNIKIEM DC WENTYLATORA



### Sterowanie

W standardzie jednostka wyposażona jest w pilot bezprzewodowy. Jako opcję można zastosować sterownik przewodowy przeznaczony do montażu na ścianie, takie rozwiązanie sprawdza się szczególnie w obiektach komercyjnych, hotelowych aby uniknąć sytuacji braku możliwości sterowania w przypadku zagubienia pilota.



### Dwustronne odprowadzenie skroplin

Możliwość podłączenia instalacji odprowadzającej skropliny zarówno z lewej, jak i z prawej strony jednostki wewnętrznej co znacznie ułatwia montaż.



### Dogodna instalacja

Kompaktowych rozmiarów zawór rozprężny EXV jest zabudowany w jednostce. Takie rozwiązanie oraz nowa kompaktowa obudowa pozwalają na stabilny i łatwy montaż jednostki w wybranym miejscu.

### Dwuwarstwowa żaluzja powietrzna

Specjalnie zaprojektowana, dwuwarstwowa żaluzja dostosowuje kierunek nadmuchu powietrza do wybranego trybu pracy urządzenia. Zapewnia odpowiednie rozprzelenie powietrza w pomieszczeniu, zarówno podczas chłodzenia, jak i ogrzewania, przez co gwarantuje najwyższy poziom komfortu użytkownika we wszystkich ustawieniach.



### Technologia szybkiego chłodzenia i grzania

Dzięki zastosowaniu sprężarki z technologią inwerterową, układ klimatyzacyjny może w krótkim czasie osiągnąć pełną wydajność i zapewnić szybkie otrzymanie zadanej temperatury w pomieszczeniu. Klimatyzator uzyskuje pełną moc chłodzenia w zaledwie 30 sekund, a pełną moc grzania osiąga w ciągu 1 minuty. Sprężarka osiąga prędkość obrotową równą 3900 obrotów na minutę w ciągu 30 sekund, a czas jej rozruchu został skrócony o jedną trzecią.



### Wzmocniona obudowa

Jednostki wewnętrzne serii J-Smart, dzięki zastosowanym materiałom i konstrukcji, posiadają niezwykle wytrzymałą, odporną na uszkodzenia obudowę - są w stanie wytrzymać 15% większą siłę nacisku niż pozostałe jednostki. Pozwala to na zmniejszenie ryzyka uszkodzenia obudowy podczas transportu aż o 30%.

Model		ARVWM-H022/NR1DJ	ARVWM-H028/NR1DJ	ARVWM-H036/NR1DJ
<b>Wydajność chłodnicza</b>	[kW]	2.2	2.8	3.6
<b>Wydajność grzewcza</b>	[kW]	2.5	3.2	4.3
<b>Zasilanie</b>	[V~, Hz, Ph]	220~240,50/60,1	220~240,50/60,1	220~240,50/60,1
<b>Moc nominalna</b>	[W]	14	14	14
<b>Przepływ powietrza (wys./śr./nis.)</b>	[m³/h]	650/600/580	650/600/580	650/600/580
<b>Poziom ciśnienia akustycznego (wys./śr./nis.)</b>	[dB(A)]	38/33/27	38/33/27	38/33/27
<b>Wymiary (szer. x głęb. x wys.)</b>	[mm]	881x294x194	881x294x194	881x294x194
<b>Waga netto</b>	[kg]	10	10	10
<b>Typ czynnika chłodniczego</b>	-	R410A	R410A	R410A
<b>Wymiary orurowania</b>	<b>Ciecz</b>	[mm (cale)]	6.35 (1/4)	6.35 (1/4)
	<b>Gaz</b>	[mm (cale)]	9.52 (3/8)	9.52 (3/8)
	<b>Skropliny</b>	[mm]	DN20 (R3/4)	DN20 (R3/4)

Wydajności podane dla następujących warunków:  
 Wydajność chłodnicza: temperatura wewnętrzna 27°C (termometr suchy DB) / 19°C (termometr mokry WB); temperatura zewnętrzna 35°C (termometr suchy DB) / 24°C (termometr mokry WB).  
 Wydajność grzewcza: temperatura wewnętrzna 20°C (termometr suchy DB); temperatura zewnętrzna 7°C (termometr suchy DB) / 6°C (termometr mokry WB).  
 Długość instalacji chłodniczej: równoważna długość instalacji: 7,5 m; różnica poziomów 0 m.  
 Wartości poziomu dźwięku zmierzone w odległości 1 metra od szczeliny nawiewu powietrza w poziomie i w pionie.  
 Podane funkcje i dane techniczne mają charakter informacyjny i mogą ulec zmianie bez powiadomienia.

Model		ARVWM-H045/NR1DJ	ARVWM-H056/NR1DJ	ARVWM-H071/NR1DJ
<b>Wydajność chłodnicza</b>	[kW]	4.5	5.6	7.1
<b>Wydajność grzewcza</b>	[kW]	5	6.3	8
<b>Zasilanie</b>	[V~, Hz, Ph]	220~240,50/60,1	220~240,50/60,1	220~240,50/60,1
<b>Moc nominalna</b>	[W]	25	25	35
<b>Przepływ powietrza (wys./śr./nis.)</b>	[m³/h]	850/750/650	850/750/650	1200/950/800
<b>Poziom ciśnienia akustycznego (wys./śr./nis.)</b>	[dB(A)]	45/41/35	45/41/35	48/45/39
<b>Wymiary (szer. x głęb. x wys.)</b>	[mm]	997x316x227	997x316x227	1132x330x232
<b>Waga netto</b>	[kg]	14	14	16
<b>Typ czynnika chłodniczego</b>	-	R410A	R410A	R410A
<b>Wymiary orurowania</b>	<b>Ciecz</b>	[mm (cale)]	6.35 (1/4)	6.35 (1/4)
	<b>Gaz</b>	[mm (cale)]	12.7 (1/2)	12.7 (1/2)
	<b>Skropliny</b>	[mm]	DN20 (R3/4)	DN20 (R3/4)

Wydajności podane dla następujących warunków:  
 Wydajność chłodnicza: temperatura wewnętrzna 27°C (termometr suchy DB) / 19°C (termometr mokry WB); temperatura zewnętrzna 35°C (termometr suchy DB) / 24°C (termometr mokry WB).  
 Wydajność grzewcza: temperatura wewnętrzna 20°C (termometr suchy DB); temperatura zewnętrzna 7°C (termometr suchy DB) / 6°C (termometr mokry WB).  
 Długość instalacji chłodniczej: równoważna długość instalacji: 7,5 m; różnica poziomów 0 m.  
 Wartości poziomu dźwięku zmierzone w odległości 1 metra od szczeliny nawiewu powietrza w poziomie i w pionie.  
 Podane funkcje i dane techniczne mają charakter informacyjny i mogą ulec zmianie bez powiadomienia.

# JEDNOSTKI ŚCIENNE

Innowacyjne rozwiązania klimatyzacyjne





Model		ARVWM-H022/NR1D(JP)	ARVWM-H028/NR1D(JP)	ARVWM-H036/NR1D(JP)
<b>Wydajność chłodnicza</b>	[kW]	2.2	2.8	3.6
<b>Wydajność grzewcza</b>	[kW]	2.5	3.2	4.3
<b>Zasilanie</b>	[V~, Hz, Ph]	220~240,50/60,1	220~240,50/60,1	220~240,50/60,1
<b>Moc nominalna</b>	[W]	14	14	14
<b>Przepływ powietrza</b> (wys./śr./nis.)	[m³/h]	650/600/580	650/600/580	650/600/580
<b>Poziom ciśnienia akustycznego</b> (wys./śr./nis.)	[dB(A)]	38/33/27	38/33/27	38/33/27
<b>Wymiary</b> (szer. x głęb. x wys.)	[mm]	881x294x194	881x294x194	881x294x194
<b>Waga netto</b>	[kg]	10	10	10
<b>Typ czynnika chłodniczego</b>	-	R410A	R410A	R410A
<b>Wymiary orurowania</b>	<b>Ciecz</b>	[mm (cale)]	6.35 (1/4)	6.35 (1/4)
	<b>Gaz</b>	[mm (cale)]	9.52 (3/8)	9.52 (3/8)
	<b>Skropliny</b>	[mm]	DN20 (R3/4)	DN20 (R3/4)

Wydajności podane dla następujących warunków:  
 Wydajność chłodnicza: temperatura wewnętrzna 27°C (termometr suchy DB) / 19°C (termometr mokry WB); temperatura zewnętrzna 35°C (termometr suchy DB) / 24°C (termometr mokry WB).  
 Wydajność grzewcza: temperatura wewnętrzna 20°C (termometr suchy DB); temperatura zewnętrzna 7°C (termometr suchy DB) / 6°C (termometr mokry WB).  
 Długość instalacji chłodniczej: równoważna długość instalacji: 7,5 m; różnica poziomów 0 m.  
 Wartości poziomu dźwięku zmierzone w odległości 1 metra od szczeliny nawiewu powietrza w poziomie i w pionie.  
 Podane funkcje i dane techniczne mają charakter informacyjny i mogą ulec zmianie bez powiadomienia.



Model		ARVWM-H045/NR1D(JP)	ARVWM-H056/NR1D(JP)
<b>Wydajność chłodnicza</b>	[kW]	4.5	5.6
<b>Wydajność grzewcza</b>	[kW]	5.0	6.3
<b>Zasilanie</b>	[V~, Hz, Ph]	220~240,50/60,1	220~240,50/60,1
<b>Moc nominalna</b>	[W]	25	25
<b>Przepływ powietrza</b> (wys./śr./nis.)	[m³/h]	850/750/650	850/750/650
<b>Poziom ciśnienia akustycznego</b> (wys./śr./nis.)	[dB(A)]	45/41/35	45/41/35
<b>Wymiary</b> (szer. x głęb. x wys.)	[mm]	997x316x227	997x316x227
<b>Waga netto</b>	[kg]	14	14
<b>Typ czynnika chłodniczego</b>	-	R410A	R410A
<b>Wymiary orurowania</b>	<b>Ciecz</b>	[mm (cale)]	6.35 (1/4)
	<b>Gaz</b>	[mm (cale)]	12.7 (1/2)
	<b>Skropliny</b>	[mm]	DN20 (R3/4)

Wydajności podane dla następujących warunków:  
 Wydajność chłodnicza: temperatura wewnętrzna 27°C (termometr suchy DB) / 19°C (termometr mokry WB); temperatura zewnętrzna 35°C (termometr suchy DB) / 24°C (termometr mokry WB).  
 Wydajność grzewcza: temperatura wewnętrzna 20°C (termometr suchy DB); temperatura zewnętrzna 7°C (termometr suchy DB) / 6°C (termometr mokry WB).  
 Długość instalacji chłodniczej: równoważna długość instalacji: 7,5 m; różnica poziomów 0 m.  
 Wartości poziomu dźwięku zmierzone w odległości 1 metra od szczeliny nawiewu powietrza w poziomie i w pionie.  
 Podane funkcje i dane techniczne mają charakter informacyjny i mogą ulec zmianie bez powiadomienia.



**AUX**  
AIR CONDITIONER

# JEDNOSTKI KASETONOWE

4-DROGOWE, 2-DROGOWE,  
1-DROGOWE



**AUX**

## Jednostki kasetonowe 4-drogowe

SERIA ARVCA Z SILNIKIEM DC WENTYLATORA



-  Szybkie chłodzenie/ogrzewanie
  -  Wbudowana pompka skroplin
  -  Sterownik bezprzewodowy
  -  Wlot świeżego powietrza
  -  Tryb pracy nocnej
  -  Niezależne osuszanie
  -  Cyfrowy wyświetlacz
  -  Karta hotelowa
  -  Moduł sterowania Wi-Fi
  -  Sterownik przewodowy
  -  Sterownik centralny
- standard ● opcja

### Wlot świeżego powietrza i zoptymalizowana skrzynka elektryczna

W obudowie jednostki kasetonowej znajduje się fabrycznie wycięty otwór na wlot świeżego powietrza. Urządzenie może dzięki temu dostarczać do pomieszczenia świeże powietrze z zewnątrz. Pobór świeżego powietrza zewnętrznego podnosi jego jakość wewnątrz budynku, zapewniając zdrowie i komfort osób przebywających w pomieszczeniu. Zoptymalizowana skrzynka elektryczna oferuje łatwy dostęp serwisowy i wysoką ognioodporność.

### Wbudowana pompka skroplin - wysokość podnoszenia do 120 cm

Jednostka kasetonowa została standardowo wyposażona w pompkę skroplin, dzięki której możliwe jest odprowadzenie kondensatu wody na wysokość do 120 cm powyżej poziomu tacy skroplin.

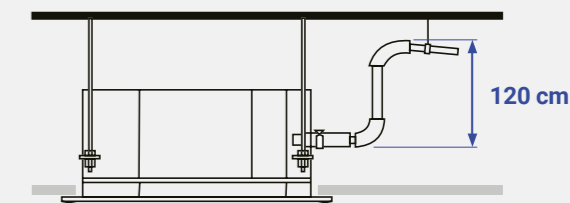

### Cyfrowy wyświetlacz

Wyświetlacz pokazuje szereg podstawowych parametrów. Umożliwia również szybkie sprawdzenie aktualnego statusu jednostki oraz wygodne odczytanie kodu sygnalizującego przyczynę awarii.



### Wyjątkowo kompaktowa konstrukcja

Niska wysokość i kompaktowa konstrukcja urządzenia pozwalają na uzyskanie oszczędności miejsca w przestrzeni sufitu podwieszanego.



### Nawiew powietrza

Nawiew może być realizowany w czterech kierunkach lub obwodowo co pozwala na zrównoważony rozdział powietrza w pomieszczeniu.

### Cicha praca

Wysokiej jakości silnik oraz innowacyjna konstrukcja wentylatora skutkuje uzyskaniem cichego i równomiernego efektu nawiewu powietrza.

Model		ARVCA-H028/R1X	ARVCA-H036/R1X	ARVCA-H045/R1X	ARVCA-H056/R1X
Model panelu		MB09	MB09	MB09	MB09
Wydajność chłodnicza	[kW]	2,8	3,6	4,5	5,6
Wydajność grzewcza	[kW]	3,0	4,3	5,0	6,0
Zasilanie	[V~, Hz, Ph]	220~240,50/60,1	220~240,50/60,1	220~240,50/60,1	220~240,50/60,1
Moc nominalna	[W]	33,5	33,5	33,5	33,5
Przepływ powietrza (wys./śr./nis.)	[m³/h]	700/600/530	700/600/530	700/600/530	700/600/530
Poziom ciśnienia akustycznego (wys./śr./nis.)	[dB(A)]	45/41/35	45/41/35	45/41/35	45/41/35
Wymiary jednostki (szer. x głęb. x wys.)	[mm]	570x630x260	570x630x260	570x630x260	570x630x260
Wymiary panelu (szer. x głęb. x wys.)	[mm]	650x650x55	650x650x55	650x650x55	650x650x55
Waga netto	[kg]	19,0	19,0	19,0	19,0
Waga panelu netto	[kg]	2,2	2,2	2,2	2,2
Typ czynnika chłodniczego	-	R410A	R410A	R410A	R410A
Wymiary orurowania	Ciecz	[mm (cale)]	6,35 (1/4)	6,35 (1/4)	6,35 (1/4)
	Gaz	[mm (cale)]	12,7 (1/2)	12,7 (1/2)	12,7 (1/2)
	Skropliny	[mm (cale)]	DN20 (R3/4)	DN20 (R3/4)	DN20 (R3/4)

Model		ARVCA-H071/R1X	ARVCA-H080/R1X	ARVCA-H090/R1X	ARVCA-H100/R1X
Model panelu		MB08	MB08	MB08	MB08
Wydajność chłodnicza	[kW]	7,1	8,0	9,0	10,0
Wydajność grzewcza	[kW]	8,0	10,0	11,0	12,0
Zasilanie	[V~, Hz, Ph]	220~240,50/60,1	220~240,50/60,1	220~240,50/60,1	220~240,50/60,1
Moc nominalna	[W]	40	40	65	65
Przepływ powietrza (wys./śr./nis.)	[m³/h]	1250/1040/910	1250/1040/910	1500/1200/1050	1500/1200/1050
Poziom ciśnienia akustycznego (wys./śr./nis.)	[dB(A)]	38/34/30	38/34/30	43/39/38	43/39/38
Wymiary jednostki (szer. x głęb. x wys.)	[mm]	835x835x250	835x835x250	835x835x250	835x835x250
Wymiary panelu (szer. x głęb. x wys.)	[mm]	950x950x55	950x950x55	950x950x55	950x950x55
Waga netto	[kg]	24,0	24,0	25,0	25,0
Waga panelu netto	[kg]	5,3	5,3	5,3	5,3
Rodzaj czynnika chłodniczego	-	R410A	R410A	R410A	R410A
Wymiary orurowania	Ciecz	[mm (cale)]	9,52 (3/8)	9,52 (3/8)	9,52 (3/8)
	Gaz	[mm (cale)]	15,88 (5/8)	15,88 (5/8)	15,88 (5/8)
	Skropliny	[mm (cale)]	DN20 (R3/4)	DN20 (R3/4)	DN20 (R3/4)

Model		ARVCA-H112/R1X	ARVCA-H125/R1X	ARVCA-H140/R1X
Model panelu		MB08	MB08	MB08
Wydajność chłodnicza	[kW]	11,2	12,5	14,0
Wydajność grzewcza	[kW]	12,8	13,3	15,0
Zasilanie	[V~, Hz, Ph]	220~240,50/60,1	220~240,50/60,1	220~240,50/60,1
Moc nominalna	[W]	101	101	101
Przepływ powietrza (wys./śr./nis.)	[m³/h]	1800/1440/1260	1800/1440/1260	1800/1440/1260
Poziom ciśnienia akustycznego (wys./śr./nis.)	[dB(A)]	45/42/40	45/42/40	46/43/41
Wymiary jednostki (szer. x głęb. x wys.)	[mm]	835x835x290	835x835x290	835x835x290
Wymiary panelu (szer. x głęb. x wys.)	[mm]	950x950x55	950x950x55	950x950x55
Waga netto	[kg]	26,0	26,0	26,0
Waga panelu netto	[kg]	5,3	5,3	5,3
Rodzaj czynnika chłodniczego	-	R410A	R410A	R410A
Wymiary orurowania	Ciecz	[mm (cale)]	9,52 (3/8)	9,52 (3/8)
	Gaz	[mm (cale)]	15,88 (5/8)	15,88 (5/8)
	Skropliny	[mm (cale)]	DN20 (R3/4)	DN20 (R3/4)

Wydajności podane dla następujących warunków:  
**Wydajność chłodnicza:** temperatura wewnętrzna 27°C (termometr suchy DB) / 19°C (termometr mokry WB); temperatura zewnętrzna 35°C (termometr suchy DB) / 24°C (termometr mokry WB).  
**Wydajność grzewcza:** temperatura wewnętrzna 20°C (termometr suchy DB); temperatura zewnętrzna 7°C (termometr suchy DB) / 6°C (termometr mokry WB).  
 Długość instalacji chłodniczej: równoważna długość instalacji: 7,5 m; różnica poziomów 0 m.  
 Wartości poziomu dźwięku zmierzone w odległości 1,4 metra poniżej jednostki.  
 Podane funkcje i dane techniczne mają charakter informacyjny i mogą ulec zmianie bez powiadomienia.

# Jednostki kasetonowe 2-drogowe



## SERIA ARVC2 Z SILNIKIEM AC WENTYLATORA



Szybkie chłodzenie/ogrzewanie



Wbudowana pompka skroplin



Sterownik bezprzewodowy



Automatyczny restart



Moduł sterowania Wi-Fi



Karta hotelowa



Sterownik przewodowy



Sterownik centralny

● standard ● opcja

Model		ARVC2-H028/4R1A	ARVC2-H036/4R1A	ARVC2-H045/4R1A	ARVC2-H056/4R1A	ARVC2-H071/4R1A
Wydajność chłodnicza	[kW]	2,8	3,6	4,5	5,6	7,1
Wydajność grzewcza	[kW]	3,2	4	5	6,3	8
Zasilanie	[V~, Hz, Ph]	220~240,50,1	220~240,50,1	220~240,50,1	220~240,50,1	220~240,50,1
Moc nominalna	[W]	62	62	85	85	94
Przepływ powietrza (wys./śr./nis.)	[m³/h]	616/523/462	616/523/462	900/765/657	900/765/657	1165/990/873
Poziom ciśnienia akustycznego (wys./śr./nis.)	[dB(A)]	39/36/32	39/36/32	45/41/39	45/41/39	47/43/40
Wymiary jednostki (szer. x głęb. x wys.)	[mm]	960x520x315	960x520x315	960x520x315	960x520x315	1200x520x315
Wymiary panelu (szer. x głęb. x wys.)	[mm]	1203x630x33	1203x630x33	1203x630x33	1203x630x33	1443x630x33
Waga netto	[kg]	41/44	41/44	42/45	42/45	47,5/51
Waga panelu netto	[kg]	5/7	5/7	5/7	5/7	7,5/9,5
Rodzaj czynnika chłodniczego	-	R410a	R410a	R410a	R410a	R410a
Wymiary orurowania	Ciecz	[mm (cale)]	6,35 (1/4)	6,35 (1/4)	6,35 (1/4)	9,52 (3/8)
	Gaz	[mm (cale)]	12,7 (1/2)	12,7 (1/2)	12,7 (1/2)	15,88 (5/8)
	Skropliny	[mm (cale)]	DN20 (R3/4)	DN20 (R3/4)	DN20 (R3/4)	DN20 (R3/4)

Wydajności podane dla następujących warunków:  
**Wydajność chłodnicza:** temperatura wewnętrzna 27°C (termometr suchy DB) / 19°C (termometr mokry WB); temperatura zewnętrzna 35°C (termometr suchy DB) / 24°C (termometr mokry WB).  
**Wydajność grzewcza:** temperatura wewnętrzna 20°C (termometr suchy DB); temperatura zewnętrzna 7°C (termometr suchy DB) / 6°C (termometr mokry WB).  
 Długość instalacji chłodniczej: równoważna długość instalacji: 7,5 m; różnica poziomów 0 m.  
 Wartości poziomu dźwięku zmierzone w odległości 1,4 metra poniżej jednostki.  
 Podane funkcje i dane techniczne mają charakter informacyjny i mogą ulec zmianie bez powiadomienia.

# Jednostki kasetonowe 1-drogowe

## SERIA ARVC1 Z SILNIKIEM AC WENTYLATORA



Szybkie chłodzenie/  
ogrzewanie



Wbudowana  
pompka skroplin



Sterownik  
beprzewodowy



Automatyczny  
restart



Moduł  
sterowania Wi-Fi



Karta  
hotelowa



Sterownik  
przewodowy



Sterownik  
centralny

● standard ● opcja

Model		ARVC1-H028/4R1A	ARVC1-H036/4R1A	ARVC1-H045/4R1A	ARVC1-H056/4R1A	ARVC1-H071/4R1A
<b>Wydajność chłodnicza</b>	[kW]	2.8	3.6	4.5	5.6	7.1
<b>Wydajność grzewcza</b>	[kW]	3.2	4	5	6.3	8
<b>Zasilanie</b>	[V~, Hz, Ph]	220~240,50,1	220~240,50,1	220~240,50,1	220~240,50,1	220~240,50,1
<b>Moc nominalna</b>	[W]	40	40	45	50	50
<b>Przepływ powietrza (wys./śr./nis.)</b>	[m³/h]	600/480/360	600/480/360	720/570/450	1000/850/750	1000/850/750
<b>Poziom ciśnienia akustycznego (wys./śr./nis.)</b>	[dB(A)]	39/35/31	39/35/31	42/39/35	47/43/40	47/43/40
<b>Wymiary jednostki (szer. x głęb. x wys.)</b>	[mm]	870x460x250	870x460x250	870x460x250	1180x495x290	1180x495x290
<b>Wymiary panelu (szer. x głęb. x wys.)</b>	[mm]	1070x520x33	1070x520x33	1070x520x33	1380x550x33	1380x550x33
<b>Waga netto</b>	[kg]	27/30	27/30	30/34	39/44	39/44
<b>Waga panelu netto</b>	[kg]	3/5	3/5	3/5	5/7	5/7
<b>Rodzaj czynnika chłodniczego</b>	-	R410a	R410a	R410a	R410a	R410a
<b>Wymiary orurowania</b>	<b>Ciecz</b>	[mm (cale)]	6.35 (1/4)	6.35 (1/4)	6.35 (1/4)	9.52 (3/8)
	<b>Gaz</b>	[mm (cale)]	12.7 (1/2)	12.7 (1/2)	12.7 (1/2)	15.88 (5/8)
	<b>Skropliny</b>	[mm (cale)]	DN20 (R3/4)	DN20 (R3/4)	DN20 (R3/4)	DN20 (R3/4)

Wydajności podane dla następujących warunków:  
**Wydajność chłodnicza:** temperatura wewnętrzna 27°C (termometr suchy DB) / 19°C (termometr mokry WB); temperatura zewnętrzna 35°C (termometr suchy DB) / 24°C (termometr mokry WB).  
**Wydajność grzewcza:** temperatura wewnętrzna 20°C (termometr suchy DB); temperatura zewnętrzna 7°C (termometr suchy DB) / 6°C (termometr mokry WB).  
 Długość instalacji chłodniczej: równoważna długość instalacji: 7,5 m; różnica poziomów 0 m.  
 Wartości poziomu dźwięku zmierzone w odległości 1,4 metra poniżej jednostki.  
 Podane funkcje i dane techniczne mają charakter informacyjny i mogą ulec zmianie bez powiadomienia.

# ARV6

Innowacyjne rozwiązania  
klimatyzacyjne



# AUX

AIR CONDITIONER

## JEDNOSTKI KANAŁOWE

SLIM, ŚREDNIE ESP,  
WYSOKIE ESP



Szybkie chłodzenie/  
ogrzewanie



Tryb pracy  
nocnej



Sterownik  
przewodowy



Inteligentne  
odszranianie



Moduł  
sterowania Wi-Fi



Karta  
hotelowa



Sterownik  
centralny

● standard

● opcja

AUX

## Jednostki kanałowe Slim

SERIA ARVSD Z SILNIKIEM DC WENTYLATORA



### Dwie możliwości podłączenia kanału wlotowego

Konstrukcja jednostki kanałowej pozwala na dwa sposoby montażu kanału wlotowego powietrza, dając dużą swobodę w projektowaniu instalacji. Standardowo wlot powietrza zlokalizowany jest z tyłu jednostki. Jeśli aranżacja pomieszczenia tego wymaga, powietrze może być także pobierane przez dolny otwór wlotowy.

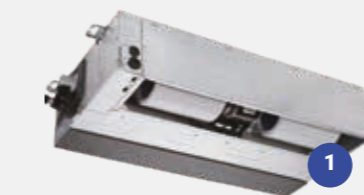

1 Wlot powietrza z tyłu jednostki.

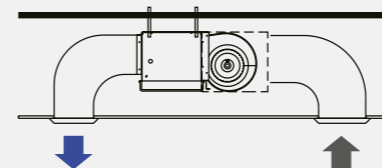

2 Wlot powietrza od dołu.

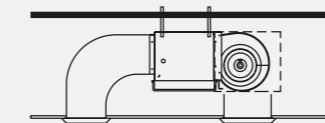

### Dwustronne odprowadzenie skroplin

Orurowanie odprowadzające skropliny można podłączyć zarówno z lewej, jak i z prawej strony jednostki. Umożliwia to dostosowanie miejsca montażu do rozkładu pomieszczenia.



1 Przyłącze odprowadzenia skroplin z prawej strony jednostki.

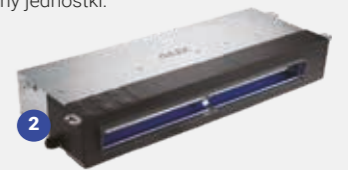

2 Przyłącze odprowadzenia skroplin z lewej strony jednostki.

### Wbudowana pompka skroplin

Jednostka kanałowa Slim wyposażona jest w pompkę skroplin, dzięki której możliwe jest odprowadzenie kondensatu wody na wysokość do 70 cm powyżej poziomu tacy skroplin.

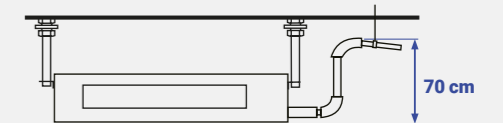

### Wyjątkowo płaska konstrukcja - tylko 185 mm!

Dzięki wyjątkowo płaskiej konstrukcji jednostki kanałowe Slim doskonale sprawdzą się w pomieszczeniach z ograniczoną przestrzenią instalacyjną. Mała wysokość obudowy - jedynie 185 mm - daje możliwość montażu jednostki nawet w bardzo niskich przestrzeniach sufitu podwieszanego.



### Cicha praca - już od 18 dB(A)

Wysokiej jakości silniki, innowacyjne wentylatory promieniowe oraz spiralne przewody nowej konstrukcji umożliwiają nadmuch powietrza w sposób płynny i jednocześnie bardzo cichy. Minimalny poziom ciśnienia akustycznego jest jednym z najniższych w branży dla tego typu jednostek.

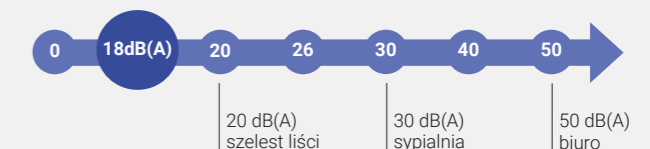

Model		ARVSD-H022/R1X	ARVSD-H028/R1X	ARVSD-H036/R1X
Wydajność chłodnicza	[kW]	2,2	2,8	3,6
Wydajność grzewcza	[kW]	2,5	3,0	4,3
Zasilanie	[V~, Hz, Ph]	220~240, 50/60, 1	220~240, 50/60, 1	220~240, 50/60, 1
Moc nominalna	[W]	57	57	61
Przepływ powietrza (wys./śr./nis.)	[m³/h]	480/390/320	480/390/320	560/430/390
Poziom ciśnienia akustycznego (wys./śr./nis.)	[dB(A)]	30/26/23	30/26/23	32/28/25
Spręż dyspozycyjny ESP	[Pa]	10/30	10/30	10/30
Wymiary (szer. x głęb. x wys.)	[mm]	840x460x185	840x460x185	840x460x185
Waga netto	[kg]	15,5	15,5	16,5
Typ czynnika chłodniczego	-	R410A	R410A	R410A
Wymiary orurowania	Ciecz	[mm (cale)]	6,35 (1/4)	6,35 (1/4)
	Gaz	[mm (cale)]	9,52 (3/8)	9,52 (3/8)
	Skropliny	[mm (cale)]	DN20 (R3/4)	DN20 (R3/4)

Model		ARVSD-H045/R1X	ARVSD-H056/R1X	ARVSD-H071/R1X
Wydajność chłodnicza	[kW]	4,5	5,6	7,1
Wydajność grzewcza	[kW]	5,0	6,0	8,0
Zasilanie	[V~, Hz, Ph]	220~240, 50/60, 1	220~240, 50/60, 1	220~240, 50/60, 1
Moc nominalna	[W]	80	80	90
Przepływ powietrza (wys./śr./nis.)	[m³/h]	850/680/575	850/680/575	1000/810/685
Poziom ciśnienia akustycznego (wys./śr./nis.)	[dB(A)]	38/35/32	38/35/32	39/36/32
Spręż dyspozycyjny ESP	[Pa]	10/30	10/30	10/30
Wymiary (szer. x głęb. x wys.)	[mm]	1160x460x185	1160x460x185	1160x460x185
Waga netto	[kg]	20	20	22
Typ czynnika chłodniczego	-	R410A	R410A	R410A
Wymiary orurowania	Ciecz	[mm (cale)]	6,35 (1/4)	6,35 (1/4)
	Gaz	[mm (cale)]	12,7 (1/2)	12,7 (1/2)
	Skropliny	[mm (cale)]	DN20 (R3/4)	DN20 (R3/4)

Wydajności podane dla następujących warunków:  
 Wydajność chłodnicza: temperatura wewnętrzna 27°C (termometr suchy DB) / 19°C (termometr mokry WB); temperatura zewnętrzna 35°C (termometr suchy DB) / 24°C (termometr mokry WB).  
 Wydajność grzewcza: temperatura wewnętrzna 20°C (termometr suchy DB); temperatura zewnętrzna 7°C (termometr suchy DB) / 6°C (termometr mokry WB).  
 Długość instalacji chłodniczej: równoważna długość instalacji: 7,5 m; różnica poziomów 0 m.  
 Wartości poziomu dźwięku zmierzone w odległości 1,4 metra poniżej jednostki.  
 Podane funkcje i dane techniczne mają charakter informacyjny i mogą ulec zmianie bez powiadomienia.

# Jednostki kanałowe średnie ESP

## SERIA ARVMD Z SILNIKIEM DC WENTYLATORA



### Wlot świeżego powietrza

Możliwość doprowadzenia świeżego powietrza do urządzenia ma korzystny wpływ na jakość powietrza i komfort w pomieszczeniu.

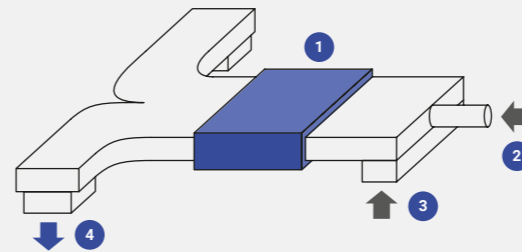

- 1 Jednostka kanałowa.
- 2 Doprowadzenie świeżego powietrza.
- 3 Wlot powietrza.
- 4 Wylot powietrza.

### Wbudowana pompka skroplin (opcjonalnie)

Jednostkę kanałową średniego sprężu można dodatkowo wyposażać w pompkę skroplin, dzięki której możliwe jest odprowadzenie kondensatu wody na wysokość do 70 cm powyżej poziomu tacy skroplin.

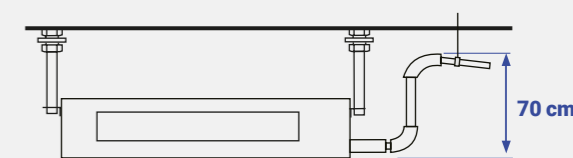

### Dwie możliwości podłączenia kanału wlotowego

Konstrukcja jednostki kanałowej pozwala na dwa sposoby montażu kanału wlotowego powietrza, dając dużą swobodę w projektowaniu instalacji. Standardowo wlot powietrza zlokalizowany jest z tyłu jednostki. Jeśli aranżacja pomieszczenia tego wymaga, powietrze może być także pobierane przez dolny otwór wlotowy.

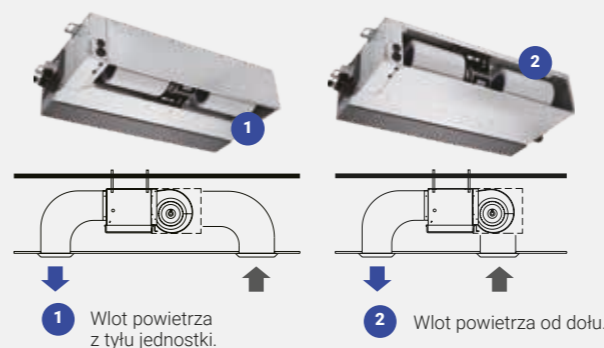

### Wyjątkowo zwarta konstrukcja

Dzięki swoim niewielkim wymiarom jednostki kanałowe o średnim ESP doskonale sprawdzą się w pomieszczeniach z ograniczoną przestrzenią instalacyjną.

### Regulacja ESP

Ciśnienie statyczne powietrza na wylocie może osiągać 50Pa lub 80Pa w zależności od ustawienia.

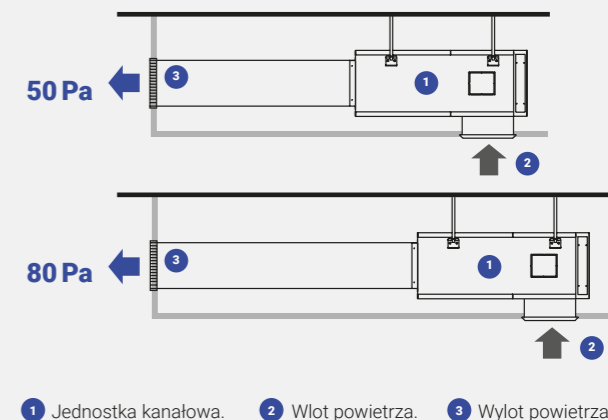

- 1 Jednostka kanałowa.
- 2 Wlot powietrza.
- 3 Wylot powietrza.

### Dostosowane do różnego typu pomieszczeń

Możliwość uzyskania sprężu o podwyższonej wartości pozwala na zastosowanie jednostek do bardziej rozbudowanych instalacji. Nawiew powietrza może być oddalony od jednostki, tak by zoptymalizować dystrybucję powietrza w pomieszczeniu.

Model		ARVMD-H045/R1X	ARVMD-H056/R1X	ARVMD-H071/R1X	ARVMD-H080/R1X	ARVMD-H090/R1X
<b>Wydajność chłodnicza</b>	[kW]	4,5	5,6	7,1	8,0	9,0
<b>Wydajność grzewcza</b>	[kW]	5,1	6,3	8,0	9,0	10,0
<b>Zasilanie</b>	[V~, Hz, Ph]	220~240,50/60,1	220~240,50/60,1	220~240,50/60,1	220~240,50/60,1	220~240,50/60,1
<b>Moc nominalna</b>	[W]	73	73	106	106	126
<b>Przepływ powietrza (wys./śr./nis.)</b>	[m³/h]	950/850/700	950/850/700	1300/1100/850	1300/1100/850	1400/1200/950
<b>Poziom ciśnienia akustycznego (wys./śr./nis.)</b>	[dB(A)]	40/37/33	40/37/33	41/39/36	41/39/36	44/41/39
<b>Spręż dyspozycyjny ESP</b>	[Pa]	50/80	50/80	50/80	50/80	50/80
<b>Wymiary (szer. x głęb. x wys.)</b>	[mm]	890x735x290	890x735x290	890x735x290	890x735x290	890x735x290
<b>Waga netto</b>	[kg]	29,5	29,5	30,5	30,5	32,5
<b>Typ czynnika chłodniczego</b>	-	R410A	R410A	R410A	R410A	R410A
<b>Wymiary orurowania</b>	<b>Ciecz</b>	[mm (cale)]	6,35 (1/4)	6,35 (1/4)	9,52 (3/8)	9,52 (3/8)
	<b>Gaz</b>	[mm (cale)]	12,7 (1/2)	12,7 (1/2)	15,88 (5/8)	15,88 (5/8)
	<b>Skropliny</b>	[mm (cale)]	DN20 (R3/4)	DN20 (R3/4)	DN20 (R3/4)	DN20 (R3/4)

Model		ARVMD-H100/R1X	ARVMD-H112/R1X	ARVMD-H125/R1X	ARVMD-H140/R1X	ARVMD-H150/R1X
<b>Wydajność chłodnicza</b>	[kW]	10,0	11,2	12,5	14,0	15,0
<b>Wydajność grzewcza</b>	[kW]	11,2	12,5	14,0	15,0	17,0
<b>Zasilanie</b>	[V~, Hz, Ph]	220~240,50/60,1	220~240,50/60,1	220~240,50/60,1	220~240,50/60,1	220~240,50/60,1
<b>Moc nominalna</b>	[W]	126	191	191	220	220
<b>Przepływ powietrza (wys./śr./nis.)</b>	[m³/h]	1400/1200/950	2000/1700/1400	2000/1700/1400	2200/1850/1550	2200/1850/1550
<b>Poziom ciśnienia akustycznego (wys./śr./nis.)</b>	[dB(A)]	44/41/39	45/42/39	45/42/39	47/43/41	47/43/41
<b>Spręż dyspozycyjny ESP</b>	[Pa]	50/80	50/80	50/80	50/80	50/80
<b>Wymiary (szer. x głęb. x wys.)</b>	[mm]	890x735x290	1250x735x290	1250x735x290	1250x735x290	1250x735x290
<b>Waga netto</b>	[kg]	32,5	42,0	42,0	42,0	42,0
<b>Typ czynnika chłodniczego</b>	-	R410A	R410A	R410A	R410A	R410A
<b>Wymiary orurowania</b>	<b>Ciecz</b>	[mm (cale)]	9,52 (3/8)	9,52 (3/8)	9,52 (3/8)	9,52 (3/8)
	<b>Gaz</b>	[mm (cale)]	15,88 (5/8)	15,88 (5/8)	15,88 (5/8)	15,88 (5/8)
	<b>Skropliny</b>	[mm (cale)]	DN20 (R3/4)	DN20 (R3/4)	DN20 (R3/4)	DN20 (R3/4)

Wydajności podane dla następujących warunków:  
 Wydajność chłodnicza: temperatura wewnętrzna 27°C (termometr suchy DB) / 19°C (termometr mokry WB); temperatura zewnętrzna 35°C (termometr suchy DB) / 24°C (termometr mokry WB).  
 Wydajność grzewcza: temperatura wewnętrzna 20°C (termometr suchy DB); temperatura zewnętrzna 7°C (termometr suchy DB) / 6°C (termometr mokry WB).  
 Długość instalacji chłodniczej: równoważna długość instalacji: 7,5 m; różnica poziomów 0 m.  
 Wartości poziomu dźwięku zmierzone w odległości 1,4 metra poniżej jednostki.  
 Podane funkcje i dane techniczne mają charakter informacyjny i mogą ulec zmianie bez powiadomienia.

# Jednostki kanałowe wysokie ESP

## SERIA ARVHD



### Dystrybucja powietrza na duże odległości

Wysoki spręż jednostki daje możliwość rozprowadzenia powietrza na duże odległości, jest to idealne rozwiązanie dla większych pomieszczeń.

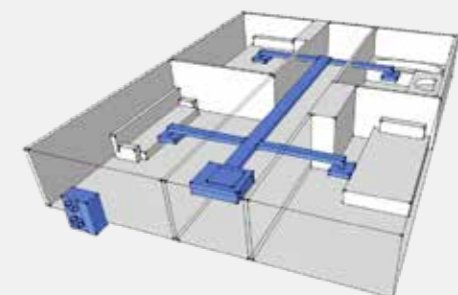

Model		ARVHD-H112/4R1A	ARVHD-H125/4R1A	ARVHD-H140/4R1A	ARVHD-H150/4R1A	ARVHD-H220/4R1B	ARVHD-H280/4R1B
<b>Wydajność chłodnicza</b>	[kW]	11,2	12,5	14,0	15,0	22,4	28,0
<b>Wydajność grzewcza</b>	[kW]	12,8	13,3	15,0	16,0	25,0	31,5
<b>Zasilanie</b>	[V~, Hz, Ph]	220~240,50,1	220~240,50,1	220~240,50,1	220~240,50,1	220~240,50,1	220~240,50,1
<b>Moc nominalna</b>	[W]	600	600	600	600	1250	1250
<b>Przepływ powietrza (wys./śr./nis.)</b>	[m³/h]	2000/1600/1400	2000/1600/1400	2000/1600/1400	2000/1600/1400	4000/3200/2600	4000/3200/2600
<b>Poziom ciśnienia akustycznego (wys./śr./nis.)</b>	[dB(A)]	60/57/51	60/57/51	60/57/51	60/57/51	55	55
<b>Spręż dyspozycyjny ESP</b>	[Pa]	196	196	196	196	220	220
<b>Wymiary (szer. x głęb. x wys.)</b>	[mm]	1200x719x380	1200x719x380	1200x719x380	1200x719x380	1350x700x460	1350x700x460
<b>Waga netto</b>	[kg]	56	56	56	56	91	91
<b>Typ czynnika chłodniczego</b>	-	R410A	R410A	R410A	R410A	R410A	R410A
<b>Wymiary orurowania</b>	<b>Ciecz</b>	[mm (cale)]	9,52 (3/8)	9,52 (3/8)	9,52 (3/8)	9,52 (3/8)	12,7 (1/2)
	<b>Gaz</b>	[mm (cale)]	19,05 (3/4)	19,05 (3/4)	19,05 (3/4)	19,05 (3/4)	22,2 (7/8)
	<b>Skropliny</b>	[mm (cale)]	DN20 (R3/4)	DN20 (R3/4)	DN20 (R3/4)	DN20 (R3/4)	DN25

Model		ARVHD-H220/NR1DC	ARVHD-H280/NR1DC
<b>Wydajność chłodnicza</b>	[kW]	22,4	28,0
<b>Wydajność grzewcza</b>	[kW]	25,0	31,5
<b>Zasilanie</b>	[V~, Hz, Ph]	220~240,50/60,1	220V~240,50/60,1
<b>Moc nominalna</b>	[W]	1200	1200
<b>Przepływ powietrza (wys./śr./nis.)</b>	[m³/h]	4000	4330
<b>Poziom ciśnienia akustycznego (wys./śr./nis.)</b>	[dB(A)]	53	53
<b>Spręż dyspozycyjny ESP</b>	[Pa]	250	250
<b>Wymiary (szer. x głęb. x wys.)</b>	[mm]	1350x700x460	1350x700x460
<b>Waga netto</b>	[kg]	91	91
<b>Typ czynnika chłodniczego</b>	-	R410A	R410A
<b>Wymiary orurowania</b>	<b>Ciecz</b>	[mm (cale)]	12,7
	<b>Gaz</b>	[mm (cale)]	22,2
	<b>Skropliny</b>	[mm (cale)]	DN25

Wydajności podane dla następujących warunków:  
 Wydajność chłodnicza: temperatura wewnętrzna 27°C (termometr suchy DB) / 19°C (termometr mokry WB); temperatura zewnętrzna 35°C (termometr suchy DB) / 24°C (termometr mokry WB).  
 Wydajność grzewcza: temperatura wewnętrzna 20°C (termometr suchy DB); temperatura zewnętrzna 7°C (termometr suchy DB) / 6°C (termometr mokry WB).  
 Długość instalacji chłodniczej: równoważna długość instalacji: 7,5 m; różnica poziomów 0 m.  
 Wartości poziomu dźwięku zmierzone w odległości 1,4 metra poniżej jednostki.  
 Podane funkcje i dane techniczne mają charakter informacyjny i mogą ulec zmianie bez powiadomienia.

**AUX**  
AIR CONDITIONER

# JEDNOSTKI PRZYPODŁOGOWO-SUFITOWE



- Automatyczny restart**
  - Tryb pracy nocnej**
  - Szybkie chłodzenie/ogrzewanie**
  - Wytrzymały filtr powietrza**
  - Inteligentne odszranianie**
  - Automatyczny ruch żaluzji „Auto-Swing”**
  - Funkcja „Anti-Cold-Air”**
  - Sterownik bezprzewodowy**
  - Tryb cichej pracy**
  - Moduł sterowania Wi-Fi**
  - Karta hotelowa**
  - Sterownik przewodowy**
  - Sterownik centralny**
- standard  
● opcja

**AUX**

## Jednostki przypodłogowo-sufitowe

SERIA ARVCF Z SILNIKIEM DC WENTYLATORA



### Funkcja nawiewu 3D

Jednostka została wyposażona w ruchome poziome i pionowe żaluzje, które pozwalają na precyzyjne sterowanie kierunkiem nawiewu powietrza.

Kombinacja automatycznego ruchu żaluzji w płaszczyźnie poziomej i pionowej zapewnia optymalną dystrybucję powietrza i równomierny rozkład temperatury w pomieszczeniu.

### Uniwersalny montaż

Konstrukcja jednostki pozwala na dostosowanie sposobu jej instalacji do aranżacji pomieszczenia. Urządzenie może być zamontowane zarówno w pionie (na podłodze przy ścianie), jak i w poziomie (podwieszona pod sufitem). Nie wymaga zabudowy - dobrze sprawdzi się w pomieszczeniach bez podwieszanego sufitu. Wyjątkowo mała głębokość jednostki - tylko 205 mm pozwala na jej instalację nawet w ograniczonej przestrzeni.

### Innowacyjny wentylator

Możliwość dostosowania natężenia nawiewu powietrza dzięki 3-stopniowej regulacji prędkości wentylatora. Innowacyjna konstrukcja wentylatora zapewnia większy przepływ powietrza nawiewanego, przy jednoczesnym zmniejszeniu poziomu hałasu.

### Zwarta konstrukcja

Wyjątkowo mała głębokość jednostki - tylko 205 mm pozwala na jej instalację nawet w ograniczonej przestrzeni.

Model		ARVCF-H045/NR1DF	ARVCF-H056/NR1DF	ARVCF-H071/NR1DF	ARVCF-H080/NR1DF	
<b>Wydajność chłodnicza</b>	[kW]	4.5	5.6	7.1	8.0	
<b>Wydajność grzewcza</b>	[kW]	5.0	6.0	8.0	10.0	
<b>Zasilanie</b>	[V~, Hz, Ph]	220~240,50,1	220~240,50,1	220~240,50,1	220~240,50,1	
<b>Moc nominalna</b>	[W]	80	80	140	140	
<b>Przepływ powietrza</b> (wys./śr./nis.)	[m³/h]	950/760/665	950/760/665	1300/1040/910	1500/1200/1050	
<b>Poziom ciśnienia akustycznego</b> (wys./śr./nis.)	[dB(A)]	42/39/36	42/39/36	45/42/39	47/44/41	
<b>Wymiary</b> (szer. x głęb. x wys.)	[mm]	929x660x205	929x660x205	1280x660x205	1280x660x205	
<b>Waga netto</b>	[kg]	26	26	35	35	
<b>Typ czynnika chłodniczego</b>	-	R410A	R410A	R410A	R410A	
<b>Wymiary orurowania</b>	<b>Ciecz</b>	[mm (cale)]	6.35 (1/4)	6.35(1/4)	9.52(3/8)	9.52(3/8)
	<b>Gaz</b>	[mm (cale)]	12.7 (1/2)	12.7(1/2)	15.88(5/8)	15.88(5/8)
	<b>Skropliny</b>	[mm (cale)]	DN20 (R3/4)	DN20(R3/4)	DN20(R3/4)	DN20(R3/4)

Wydajności podane dla następujących warunków:  
 Wydajność chłodnicza: temperatura wewnętrzna 27°C (termometr suchy DB) / 19°C (termometr mokry WB); temperatura zewnętrzna 35°C (termometr suchy DB) / 24°C (termometr mokry WB).  
 Wydajność grzewcza: temperatura wewnętrzna 20°C (termometr suchy DB); temperatura zewnętrzna 7°C (termometr suchy DB) / 6°C (termometr mokry WB).  
 Długość instalacji chłodniczej: równoważna długość instalacji: 7,5 m; różnica poziomów 0 m.  
 Wartości poziomu dźwięku zmierzone w odległości 1,4 metra poniżej jednostki.  
 Podane funkcje i dane techniczne mają charakter informacyjny i mogą ulec zmianie bez powiadomienia.



Model		ARVCF-H090/NR1DF	ARVCF-H100/NR1DF	ARVCF-H112/NR1DF	ARVCF-H125/NR1DF	ARVCF-H140/NR1DF	
<b>Wydajność chłodnicza</b>	[kW]	9.0	10.0	11.2	12.5	14.0	
<b>Wydajność grzewcza</b>	[kW]	11.0	12.0	12.8	13.3	15.0	
<b>Zasilanie</b>	[V~, Hz, Ph]	220~240,50,1	220~240,50,1	220~240,50,1	220~240,50,1	220~240,50,1	
<b>Moc nominalna</b>	[W]	140	140	210	210	210	
<b>Przepływ powietrza (wys./śr./nis.)</b>	[m³/h]	1500/1200/1050	1500/1200/1050	1800/1440/1260	1800/1440/1260	1800/1440/1260	
<b>Poziom ciśnienia akustycznego (wys./śr./nis.)</b>	[dB(A)]	47/44/41	47/44/41	48/45/42	48/45/42	48/45/42	
<b>Wymiary (szer. x głęb. x wys.)</b>	[mm]	1280x660x205	1280x660x205	1631x660x205	1631x660x205	1631x660x205	
<b>Waga netto</b>	[kg]	35	35	45	45	45	
<b>Typ czynnika chłodniczego</b>	-	R410A	R410A	R410A	R410A	R410A	
	<b>Ciecz</b>	[mm (cale)]	9.52 (3/8)	9.52 (3/8)	9.52 (3/8)	9.52 (3/8)	9.52 (3/8)
<b>Wymiary orurowania</b>	<b>Gaz</b>	[mm (cale)]	15.88 (5/8)	15.88 (5/8)	15.88 (5/8)	15.88 (5/8)	15.88 (5/8)
	<b>Skropliny</b>	[mm (cale)]	DN20 (R3/4)	DN20 (R3/4)	DN20 (R3/4)	DN20 (R3/4)	DN20 (R3/4)

Wydajności podane dla następujących warunków:

Wydajność chłodnicza: temperatura wewnętrzna 27°C (termometr suchy DB) / 19°C (termometr mokry WB); temperatura zewnętrzna 35°C (termometr suchy DB) / 24°C (termometr mokry WB).

Wydajność grzewcza: temperatura wewnętrzna 20°C (termometr suchy DB); temperatura zewnętrzna 7°C (termometr suchy DB) / 6°C (termometr mokry WB).

Długość instalacji chłodniczej: równoważna długość instalacji: 7,5 m; różnica poziomów 0 m.

Wartości poziomu dźwięku zmierzone w odległości 1,4 metra poniżej jednostki.

Podane funkcje i dane techniczne mają charakter informacyjny i mogą ulec zmianie bez powiadomienia.

# ARV6

Rozwiązania dla obiektów komercyjnych, hotelowych, biurowych i mieszkalnych



# SYSTEMY STEROWANIA



# Sterownik bezprzewodowy YK-K

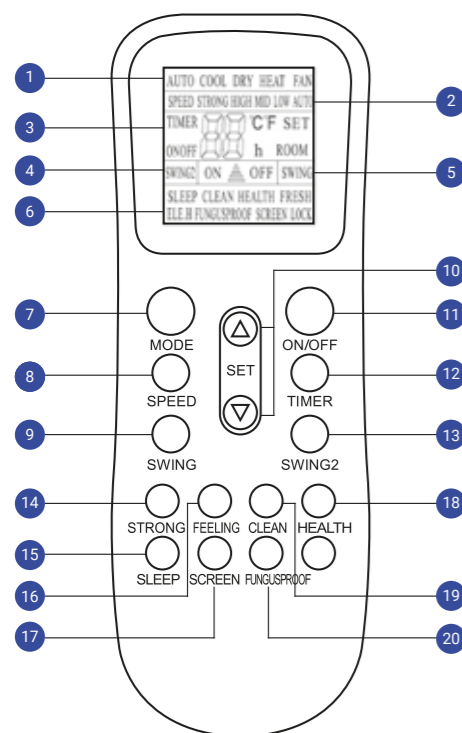

## Zastosowanie (standard)

Jednostki wewnętrzne ściennie, kasetonowe, przypodłogowo-sufitowe

## Funkcje

Włączanie i wyłączanie ON/OFF, ustawienie prędkości wentylatora, ustawienie temperatury 16°C-32°C, ustawienie trybu pracy, swing pionowy/poziomy, timer, funkcja I FEEL, wysoka prędkość wentylatora STRONG, tryb snu, włączanie/wyłączanie wyświetlacza LCD, funkcja samooczyszczania CLEAN, funkcja osuszania i ochrony przed pleśnią FUNGUSPROOF.

<b>Model</b>	<b>YK-K</b>	
<b>Wymiary (szer. x wys. x głęb.)</b>	[mm]	50x140x28,5 (max)
<b>Zasilanie</b>	[V]	3 V (1,5 V x 2)

- 1 Wyświetlacz trybu pracy.
- 2 Wyświetlacz prędkości wentylatora.
- 3 Wyświetlacz temperatury, czasu, timera, itd.
- 4 Wyświetlacz ruchu żaluzji powietrznych.
- 5 Włączanie/wyłączanie wyświetlacza LCD.
- 6 Wyświetlacz funkcji.
- 7 Przycisk wyboru trybu pracy klimatyzatora.
- 8 Przycisk wyboru prędkości wentylatora.
- 9 Przycisk wyboru ruchu żaluzji poziomej.
- 10 Ustawienie zakresu temperatury od 16°C do 32°C.
- 11 Włączanie/wyłączanie klimatyzatora.
- 12 Przycisk ustawiania funkcji timera.
- 13 Przycisk wyboru ruchu żaluzji pionowej.
- 14 Funkcja szybkiego chłodzenia/ogrzewania.
- 15 Funkcja trybu pracy nocnej.
- 16 Funkcja inteligentnego odczytu temperatury „I FEEL”.
- 17 Włączanie/wyłączanie wyświetlacza LCD.
- 18 Funkcja HEALTH.
- 19 Funkcja samooczyszczania.
- 20 Funkcja osuszania i ochrony przed pleśnią.

### Podświetlany wyświetlacz LCD

Podświetlany wyświetlacz na pilocie ułatwia jego obsługę w ciemnych pomieszczeniach. Podświetlenie włącza się po naciśnięciu dowolnego przycisku i wyłącza samoczynnie, gdy ustawianie/sprawdzanie funkcji zostało zakończone.

### Ustawianie adresów

Oprócz tego, że system ma funkcję automatycznego adresowania jednostek, użytkownik ma również możliwość nadania adresu jednostce wewnętrznej za pomocą pilota.

# Sterownik bezprzewodowy YK-L

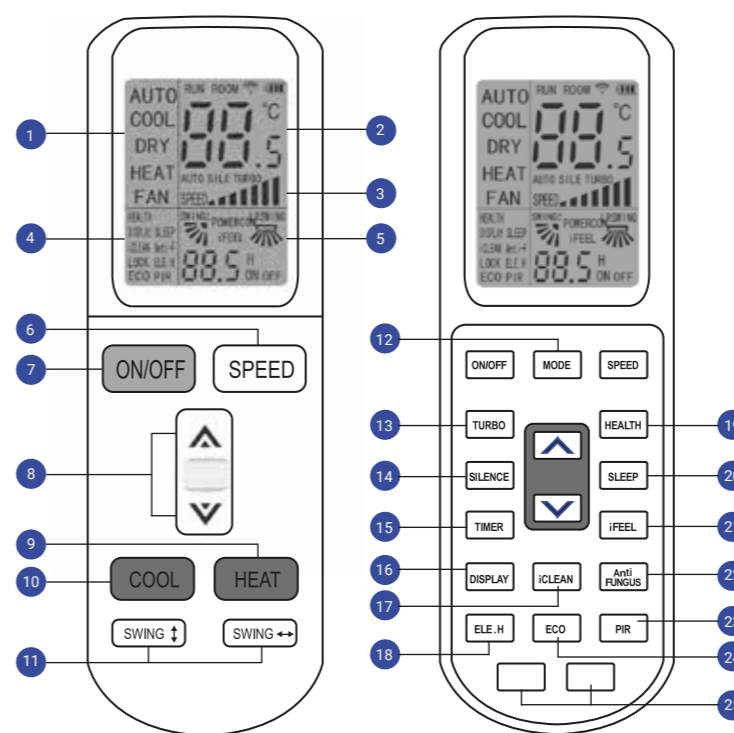

## Zastosowanie (opcja)

Jednostki wewnętrzne ściennie, kasetonowe, przypodłogowo-sufitowe

## Funkcje

Włączanie i wyłączanie ON/OFF, ustawienie prędkości wentylatora, ustawienie temperatury 16°C-32°C, ustawienie trybu pracy, swing pionowy/poziomy, timer, funkcja I FEEL, tryb TURBO, tryb snu, włączanie/wyłączanie wyświetlacza LCD, funkcja samooczyszczania iCLEAN, tryb cichej pracy SILENCE, tryb ekonomiczny ECO, funkcja osuszania i ochrony przed pleśnią Anti-FUNGUS, podświetlany wyświetlacz pilota.

<b>Model</b>	<b>YK-L</b>	
<b>Wymiary (szer. x wys. x głęb.)</b>	[mm]	52x160x25 (max)
<b>Zasilanie</b>	[V]	3 V (1,5 V x 2)

- 1 Wyświetlacz trybu pracy.
- 2 Wyświetlacz temperatury.
- 3 Wyświetlacz prędkości wentylatora.
- 4 Wyświetlacz funkcji.
- 5 Wyświetlacz ruchu żaluzji powietrznych, I FEEL, itd.
- 6 Przycisk wyboru prędkości wentylatora.
- 7 Włączanie/wyłączanie klimatyzatora.
- 8 Ustawienie zakresu temperatury od 16°C do 32°C.
- 9 Tryb ogrzewania.
- 10 Tryb chłodzenia.
- 11 Przyciski wyboru ruchu poziomej i pionowej żaluzji.
- 12 Przycisk wyboru trybu pracy klimatyzatora.
- 13 Funkcja TURBO - najwyższy bieg wentylatora.
- 14 Tryb cichej pracy.
- 15 Przycisk ustawiania funkcji timera.
- 16 Włączanie/wyłączanie wyświetlacza LCD.
- 17 Funkcja samooczyszczania.
- 18 Włączanie/wyłączanie pomocniczej nagrzewnicy jednostki wewnętrznej.
- 19 Funkcja HEALTH.
- 20 Funkcja trybu pracy nocnej.
- 21 Funkcja inteligentnego odczytu temperatury „I FEEL”.
- 22 Funkcja osuszania i ochrony przed pleśnią.
- 23 Wybór położenia poziomych żaluzji powietrznych.
- 24 Tryb pracy ekonomicznej.
- 25 Ustawienie adresowania.

# Sterownik przewodowy XK-05A

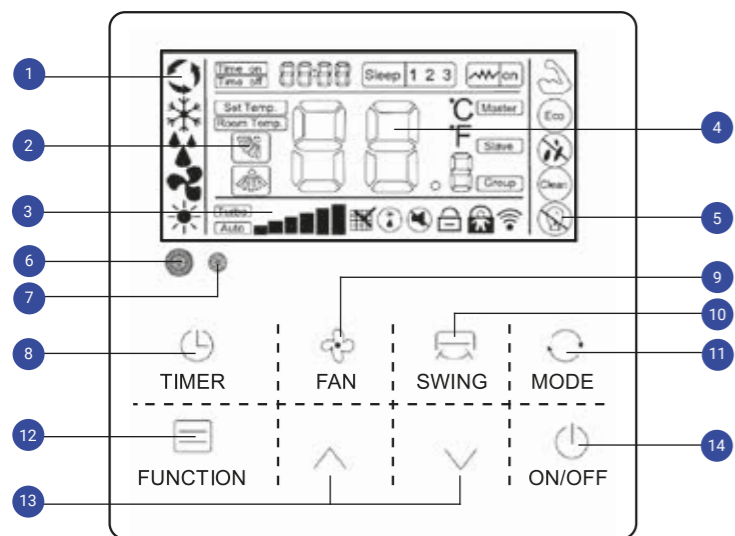

## Zastosowanie (standard)

Jednostki wewnętrzne kanałowe

## Funkcje

dotykowy panel z 8 przyciskami, wyświetlacz LCD z białym podświetleniem, włączanie i wyłączenie ON/OFF, ustawienie prędkości wentylatora, ustawienie temperatury 16°C-32°C, funkcja samooczyszczania CLEAN, tryb TURBO, tryb cichej pracy, swing pionowy/poziomy, tryb pracy nocnej SLEEP, tryb ekonomiczny ECO, funkcja czujnika oświetlenia „Light Sensation”, funkcja zapobiegania pleśni „Mildew-proof”, sygnalizacja zabrudzenia filtra, czujnik temperatury otoczenia, odbiornik sygnału bezprzewodowego pilota zdalnego sterowania, funkcja sygnału dźwiękowego brzęczyka, wyświetlanie awarii głównego sterownika.

- 1 Wyświetlacz trybu pracy.
- 2 Wyświetlacz ruchu żaluzji powietrznych.
- 3 Wyświetlacz prędkości wentylatora.
- 4 Wyświetlacz temperatury.
- 5 Wyświetlacz funkcji.
- 6 Odbiornik podczerwieni.
- 7 Czujnik oświetlenia.
- 8 Przycisk ustawiania funkcji timera.
- 9 Przycisk ustawiania prędkości wentylatora.
- 10 Przycisk ruchu żaluzji powietrznych.
- 11 Przycisk przełączania trybu pracy klimatyzatora.
- 12 Przycisk funkcyjny.
- 13 Przyciski regulacji.
- 14 Włączanie/wyłączanie klimatyzatora.

<b>Model</b>	<b>XK-05A</b>	
<b>Wymiary (szer. x wys. x głęb.)</b>	[mm]	120x120x18
<b>Zasilanie</b>	[V]	DC 12V (na każdy IDU)

## Wbudowany odbiornik sygnału z pilota

Sterownik przewodowy posiada wbudowany odbiornik dzięki czemu może odbierać sygnał zdalny z pilota.

## Ustawianie adresów

Za pomocą sterownika przewodowego możliwe jest nadanie adresu jednostce wewnętrznej. Do jednego sterownika podłączyć można maks. 16 jednostek wewnętrznych.

## Przyjazny i elegancki

Sterownik przewodowy charakteryzuje się eleganckim, nowoczesnym wyglądem oraz przyjazną i łatwą obsługą. Wyświetlacz jest podświetlany i czytelny co sprawia, że sterownik jest wygodny w użyciu zarówno w ciemnych pomieszczeniach jak i w porze nocnej.



## Raport o błędzie

W przypadku awarii urządzenia, kody błędów wyświetlane są na ekranie sterownika w strefie, gdzie przy prawidłowej pracy jednostki pokazywana jest zadana temperatura.



## Funkcja podążania

Funkcja podążania pozwala na dostosowanie wydajności jednostki wewnętrznej do temperatury w pomieszczeniu, która mierzona jest przez wbudowany czujnik na sterowniku przewodowym. Zakłada się, że sterownik przewodowy, umieszczony w strefie przebywania ludzi, lepiej odzwierciedla rzeczywistą temperaturę otoczenia niż czujniki wbudowany w jednostce wewnętrznej.

## Wbudowana funkcja zegara

Użytkownik ma możliwość zaprogramowania czasu włączania i wyłączenia pracy jednostek wewnętrznych wg własnych ustawień i w zależności od potrzeb.

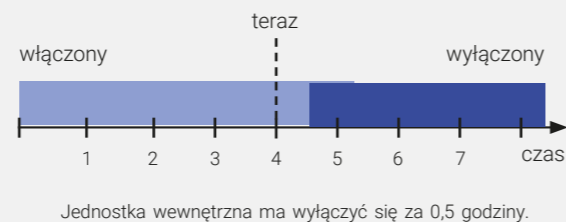

## Blokowanie panelu

Jeżeli sterownik umieszczony jest w miejscu publicznym, wówczas przydatna jest funkcja blokowania panelu dzięki czemu osoby do tego nie powołane nie mają możliwości zmiany ustawień pracy jednostki.

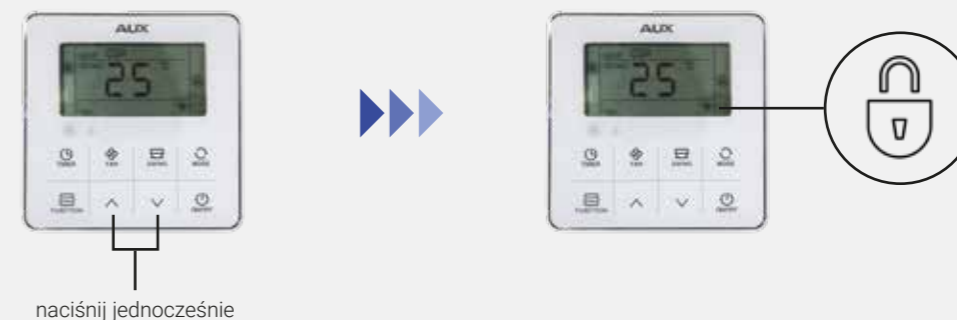

# Sterowanie centralne i monitorowanie pracy systemów

## Ekran dotykowy sterownika centralnego

Multifunkcyjny, dotykowy, 7-calowy ekran sterownika centralnego pozwala w przejrzysty i wygodny dla użytkownika sposób kontrolować pracę rozbudowanych systemów klimatyzacji.



## Kontrola multi-systemowa

Jednocześnie można monitorować pracę 256 jednostek wewnętrznych, o indywidualnych adresach, pracujących w różnych systemach.



## Harmonogram tygodniowy

Sterownik centralny posiada opcję ustawiania harmonogramu tygodniowego, umożliwiającego użytkownikom zaprogramowanie kilku cykli własnych ustawień trybów pracy i nastaw temperatury na każdy dzień.



## Wyświetlanie stanu pracy IDU

Informacja o awarii i kod błędu wyświetlany jest na sterowniku centralnym, dzięki czemu nie ma konieczności odczytywania kodu z wyświetlacza jednostki zewnętrznej. System centralny zapamiętuje historię błędów, co umożliwia precyzyjne przekazanie informacji o statusie pracy jednostek ekipie serwisującej.



## Uniwersalne okablowanie

Sterownik centralny może być podłączony bezpośrednio do jednostki zewnętrznej „Master” lub do dowolnej z jednostek wewnętrznej danego systemu, co zdecydowanie ułatwia instalatorom okablowanie i konfigurację systemu.

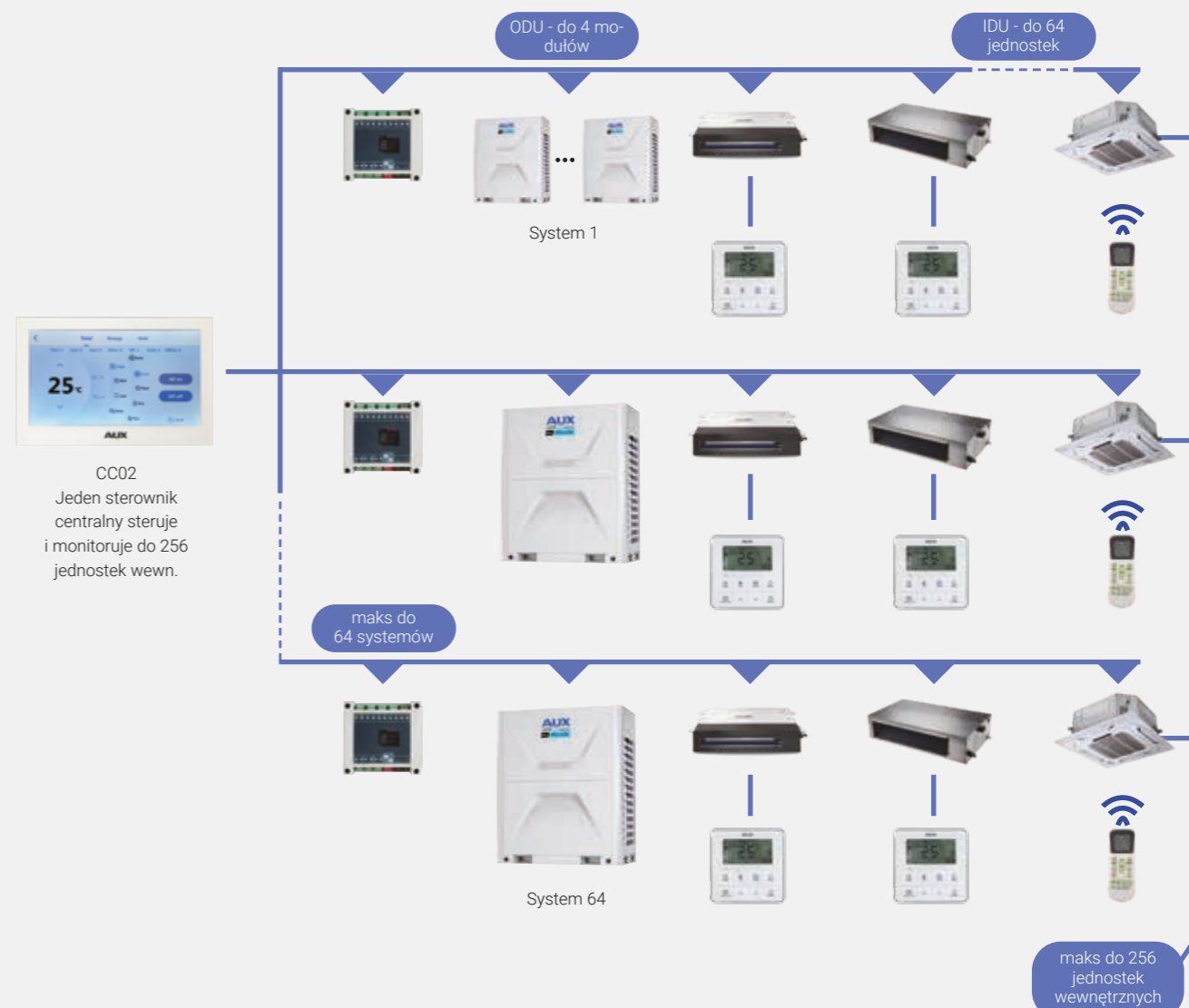

<b>Model</b>	<b>Sterownik centralny CC02</b>	
<b>Wymiary (szer. x wys. x głęb.)</b>	[mm]	176x116x12 (Część panelu na ścianie) 120x60x25 (Część zabudowana w ścianie)
<b>Zasilanie</b>	[V]	AC 180-240V (50/60Hz)

# Sterowanie sieciowe

## SCHEMAT POGLĄDOWY

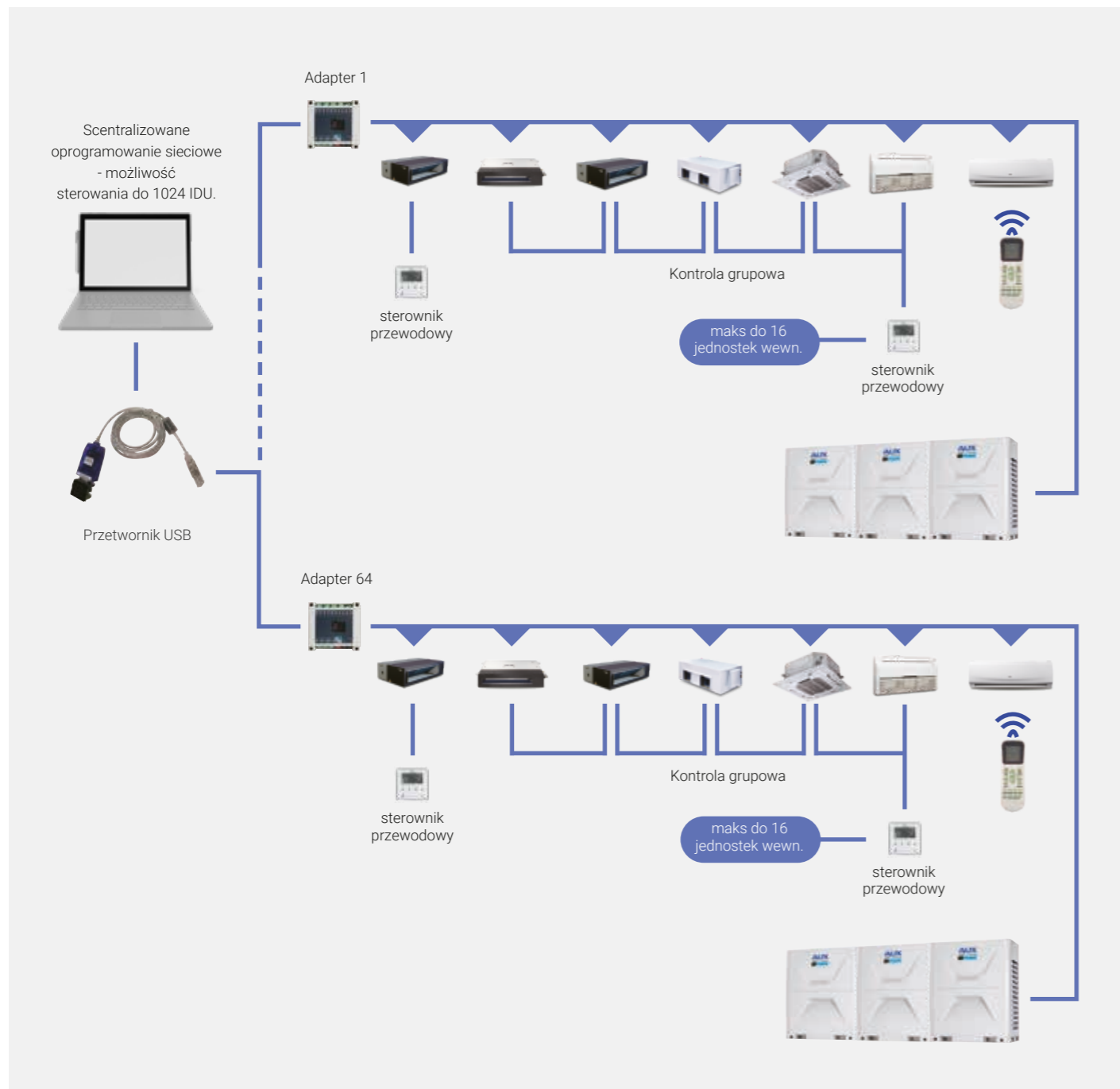

### Idea systemu scentralizowanego

W rozbudowanych systemach VRF, użytkownicy mają możliwość sterowania pracą jednostek w wygodny sposób, z poziomu komputera, bez konieczności sprawdzania działania każdego z urządzeń w poszczególnych pomieszczeniach. Ułatwia to codzienne, efektywne monitorowanie pracy systemów klimatyzacji w całym obiekcie oraz pozwala na szybkie wykrywanie ewentualnych błędów co daje wymierne oszczędności w kosztach serwisowania i minimalizuje potencjalne straty.

## GLÓWNE ELEMENTY SCENTRALIZOWANEGO SYSTEMU KONTROLI SIECIOWEJ

	Główne elementy	Wymagania i zadania
1	<b>Główny komputer sieciowy</b> 	Komputer z zainstalowanym oprogramowaniem sieciowym.
2	<b>Adapter</b> 	Adapter pozwala na komunikację między komputerem a jednostkami systemu VRF. Każdy system wymaga podłączenia adaptera.
3	<b>Przetwornik RS-232 do RS-485/422</b> 	Przetwornik konwertujący sygnały do scentralizowanego systemu kontroli po sygnale sieciowym RS485 z sygnału RS232.
	<b>Przetwornik USB do RS-485/422</b> 	Przetwornik konwertujący sygnały do scentralizowanego systemu kontroli po sygnale sieciowym RS485 z możliwością podłączenia po USB.
4	<b>Przełącznik RS-485/422</b> 	Przełącznik zwiększający ilość podłączanych do sieci systemów, gdy ilość ich przekracza 30 lub odległość jest większa niż 800m.



# System BMS

## MODBUS

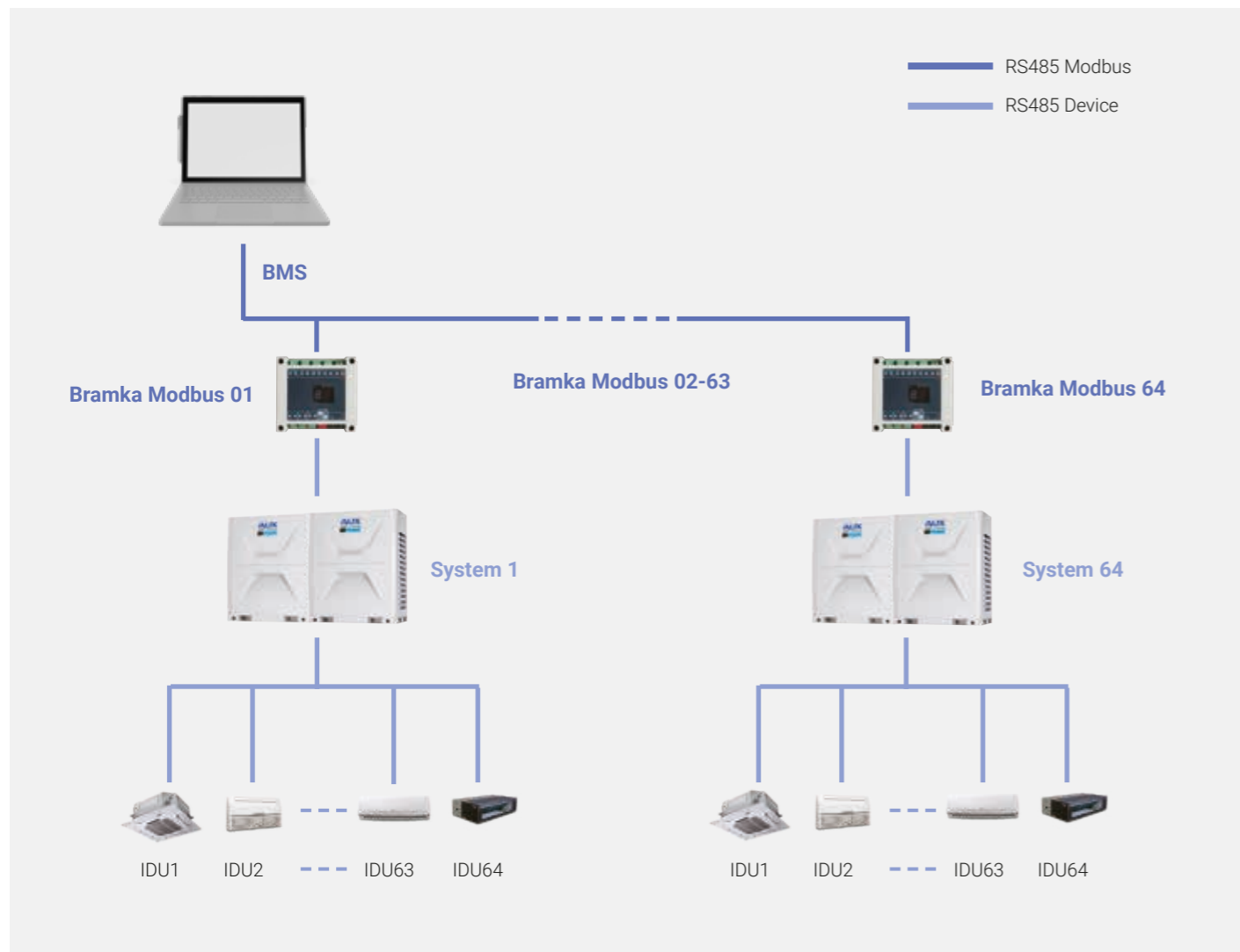

## BACnet

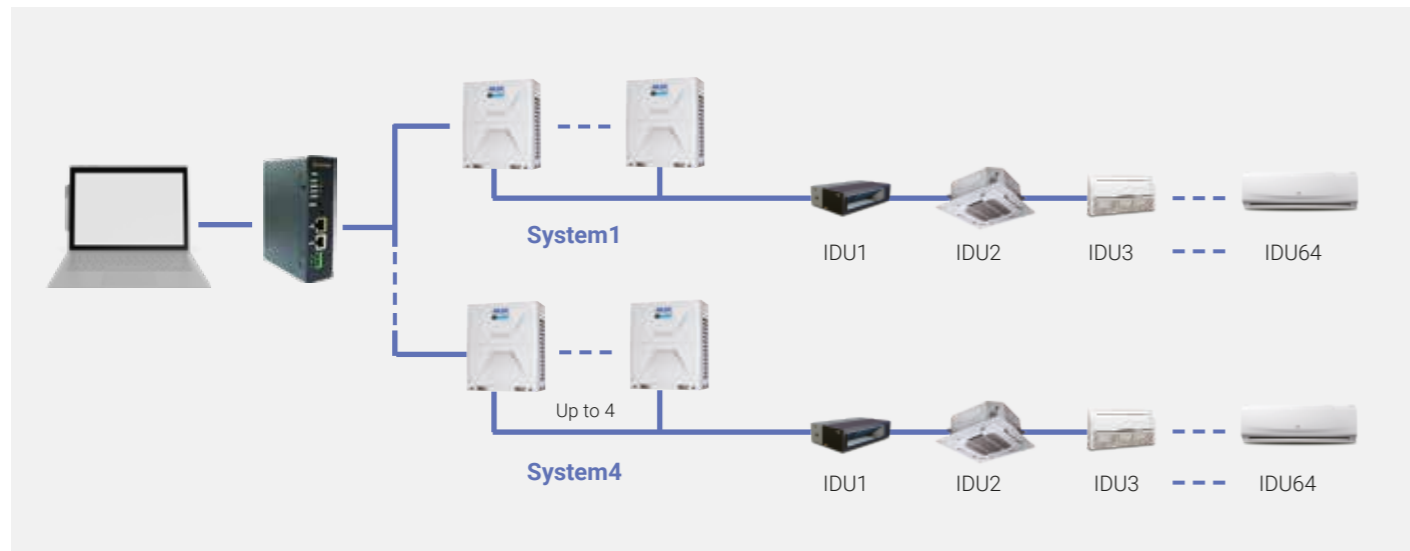

# Sterowanie Wi-Fi

Klimatyzatory AUX mają możliwość połączenia się z aplikacją do sterowania poprzez sieć Wi-Fi, dzięki czemu użytkownicy mogą cieszyć się wygodą zdalnego sterowania za pomocą urządzeń mobilnych (Android oraz iOS), z dowolnego miejsca.

Funkcje aplikacji mobilnej to między innymi: wybór trybów pracy, kontrola temperatury, funkcja „SWING” oraz programator czasowy.

Użytkownik może się cieszyć wygodną obsługą urządzeń która daje możliwość zaplanowania pracy systemu klimatyzacji w ciągu całego dnia.



# Rozgałęźniki

AFG-00B

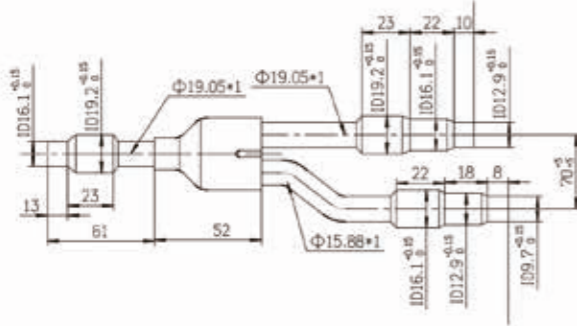

rura gazowa

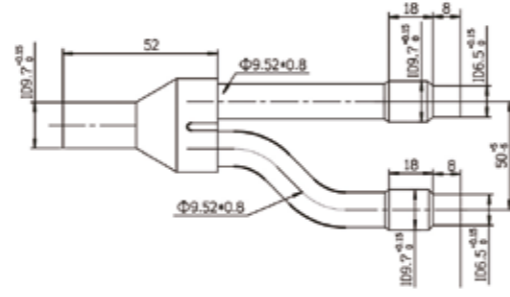

rura cieczowa

AFG-34B

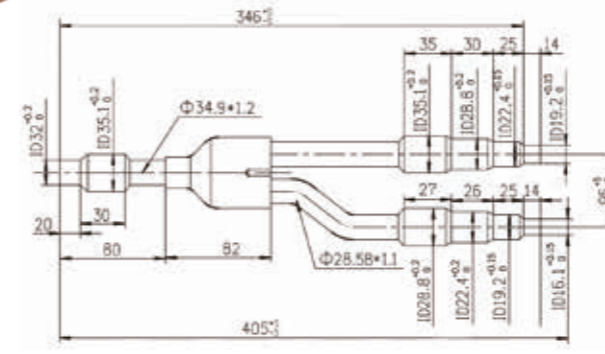

rura gazowa

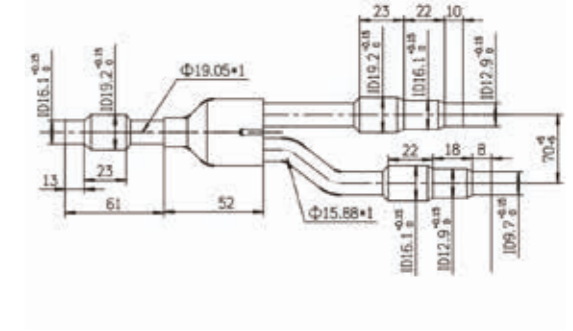

rura cieczowa

AFG-12B

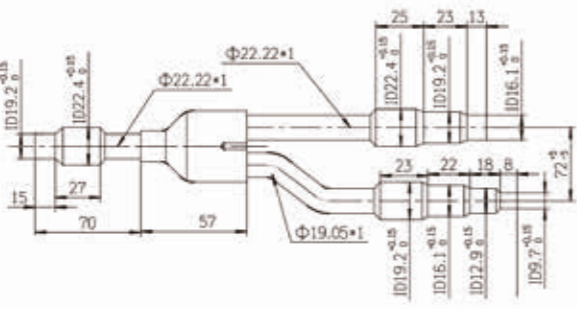

rura gazowa

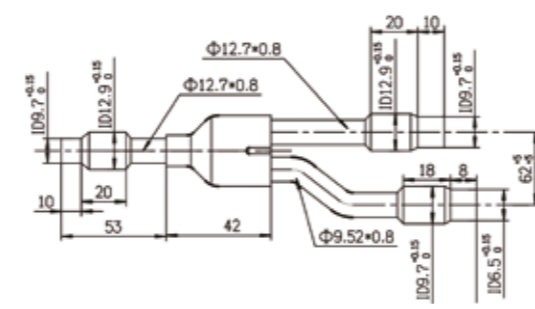

rura cieczowa

AFG-50B

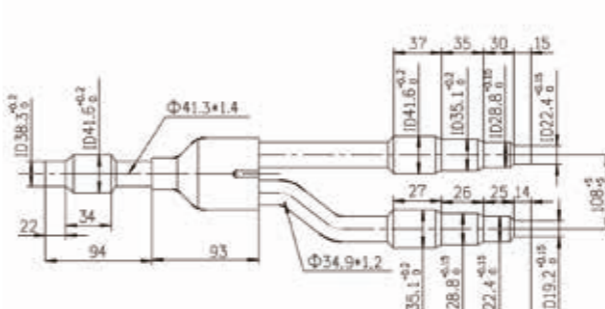

rura gazowa

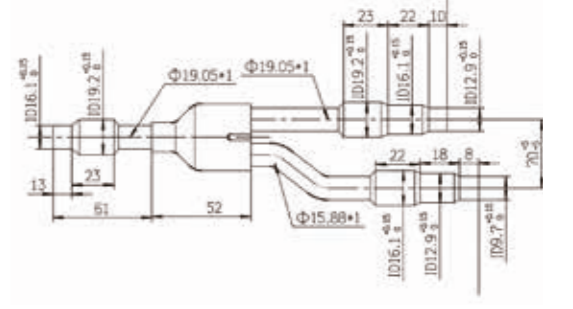

rura cieczowa

AFG-24B

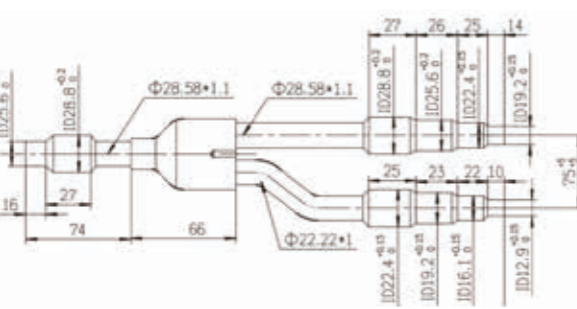

rura gazowa

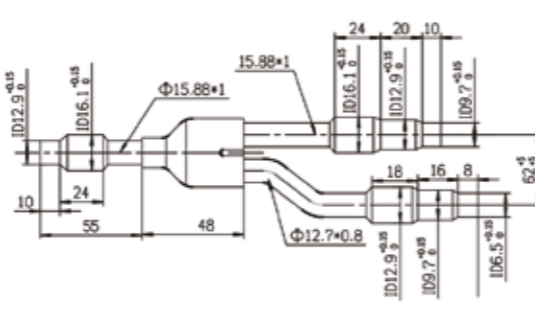

rura cieczowa

AFG-64B

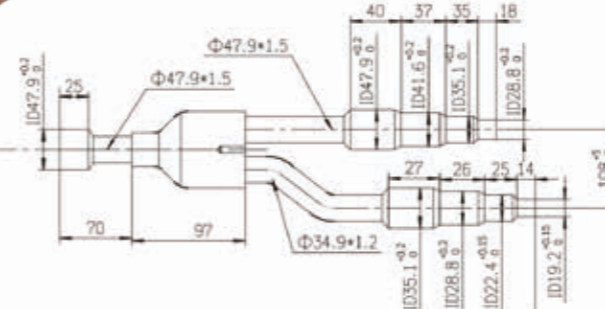

rura gazowa

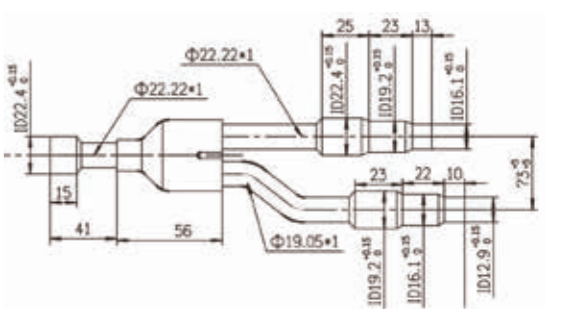

rura cieczowa



# WIENKRA

Zależy nam na poprawie warunków oraz komfortu życia, dlatego nasza oferta zawiera pełną gamę urządzeń i systemów klimatyzacji dedykowanych dla klientów indywidualnych, małego biznesu, jak i dużych klientów instytucjonalnych.

## TWÓJ ZAUFANY PARTNER W BIZNESIE

## WSPARCIE NA KAŻDYM ETAPIE INWESTYCJI

PROJEKTOWANIE  
I DORADZTWO TECHNICZNE



DOSTAWY  
URZĄDZEŃ



URUCHOMIENIE  
I ROZRUCH URZĄDZEŃ



SERWIS GWARANCYJNY  
I POGWARANCYJNY



## JESTEŚMY DO TWOJEJ DYSPOZYCJI KAŻDEGO DNIA

Dostarczyliśmy naszym klientom ponad milion klimatyzatorów, gdyż nieprzerwanie od 30 lat współpracujemy ze światowymi liderami w produkcji urządzeń klimatyzacyjnych. Dlatego jesteśmy pewni, że oferujemy produkty i rozwiązania najwyższej jakości w zakresie stosowania najnowszych technologii, spełniających wysokie wymagania pod względem efektywności energetycznej, wzornictwa i ekologii.

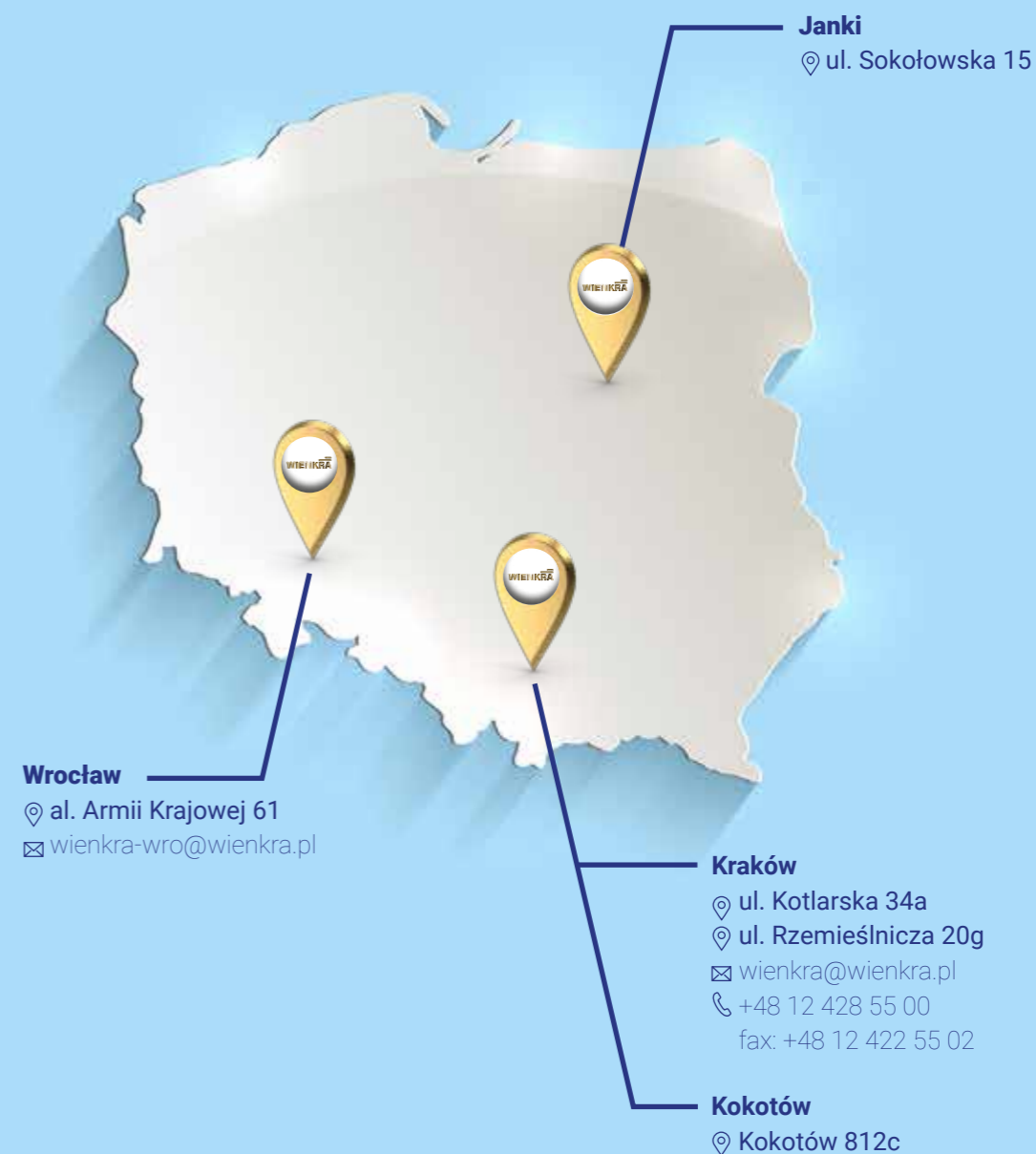

[WWW.WIENKRA.PL](http://WWW.WIENKRA.PL)

# ARV6



**AUX**  
AIR CONDITIONER

# AUX

AIR CONDITIONER

INNOWACYJNE  
ROZWIĄZANIA  
DLA OBIEKTÓW  
KOMERCYJNYCH



## WIENKRA

WIENKRA Sp. z o.o. - Wyłączny dystrybutor marki AUX w Polsce

### Kraków

📍 ul. Kotlarska 34a  
📍 ul. Rzemieślnicza 20g  
✉ wienkra@wienkra.pl

### Janki

📍 ul. Sokołowska 15  
✉ wienkra-waw@wienkra.pl

### Wrocław

📍 Al. Armii Krajowej 61  
✉ wienkra-wro@wienkra.pl

[www.wienkra.pl](http://www.wienkra.pl)

[www.auxcool.pl](http://www.auxcool.pl)